

# AXIOM<sup>MD</sup> Apparié

## Système d'accent

Pour AXIOM<sup>MD</sup> classique ou  
AXIOM<sup>MD</sup> Vector<sup>MD</sup>

Declare™  
Living Building  
Challenge Compliant

SUSTAIN™  
Systèmes de  
plafond durables  
à haute performance



**50 %** ALUMINIUM  
**CONTENU RECYCLÉ**

LEED<sup>MD</sup>

- gestion de l'énergie
- gestion des déchets de construction
- matériaux régionaux
- fiabilité de conception
- DEP
- recyclable/ responsabilité élargie du producteur
- matériaux durables
- contenu recyclé
- source de matériaux primaires
- rapport de la composition des matériaux
- matériaux à faible émission
- qualité de l'éclairage
- acoustique

Calculez le nombre de crédits LEED pouvant être obtenus sur [armstrongplafonds.ca/greengenie](http://armstrongplafonds.ca/greengenie)

SELON L'EMPLACEMENT

Systèmes de suspension droits ou courbés



Garniture appariée en gris argenté Axiom<sup>MD</sup>

Créez une apparence contemporaine spectaculaire à l'aide des profilés de garniture Axiom<sup>MD</sup> Classique ou Vector<sup>MD</sup>.

### PRINCIPAUX ATTRIBUTS

- Système unique permettant d'installer en parallèle des sections en tandem de garnitures Axiom courbées ou droites avec retrait de 5/8 po ou 1-3/8 po entre les profilés
- Les garnitures Axiom<sup>MD</sup> font partie de la gamme Sustain™ et répondent aux normes de développement durable les plus strictes actuellement en vigueur
- Aspect contrastant avec les espaces à faux plafond ouvert ou sous des plafonds acoustiques
- Aluminium extrudé donnant des profilés nettement définis, des raccords en douceur et une excellente résistance à la corrosion comparativement aux systèmes en acier
- Couleurs coordonnées avec les systèmes de plafond et de suspension d'Armstrong™; couleurs sur mesure disponibles
- Se suspend à la structure au-dessus ou au-dessous du plafond acoustique
- Accessoires offerts pour organiser le positionnement des lampes

### SÉLECTION APPARENCE

N° d'article*	Description	Dimensions
<b>AXIOM® Classic Trim (Available Straight or Curved)</b>		
AX16STR* _ _ _	16 po Droit seulement	120 x 3/4 x 16 po
AX14STR* _ _ _	14 po Droit seulement	120 x 3/4 x 14 po
AX12STR _ _ _	12 po Droit	120 x 3/4 x 12 po
AX12CUR* _ _ _	12 po Courbé	Varie x 3/4 x 12 po
AX10STR _ _ _	10 po Droit	120 x 3/4 x 10 po
AX10CUR* _ _ _	10 po Courbé	Varie x 3/4 x 10 po
AX8STR _ _ _	8 po Droit	120 x 3/4 x 8 po
AX8CUR* _ _ _	8 po Courbé	Varie x 3/4 x 8 po
AX6STR _ _ _	6 po Droit	120 x 3/4 x 6 po
AX6CUR* _ _ _	6 po Courbé	Varie x 3/4 x 6 po
AX4STR _ _ _	4 po Droit	120 x 3/4 x 4 po
AX4CUR* _ _ _	4 po Courbé	Varie x 3/4 x 4 po
AX2STR _ _ _	2 po Droit	120 x 3/4 x 2 po
AX2CUR* _ _ _	2 po Courbé	Varie x 3/4 x 2 po

\* Ajoutez le suffixe de couleur à 2 ou 3 chiffres au numéro d'article lors de la spécification ou de la commande (Exemple : AX2STR H A)  
Ajoutez un chiffre supplémentaire «3» avant le suffixe de couleur si de la peinture est requise à l'intérieur et à l'extérieur de la garniture (Exemple : AX2STR 3 H A).  
\* Non disponible dans les finis de films architecturaux.

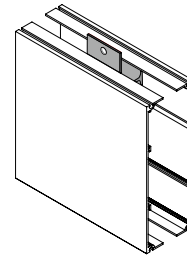

Axiom classique apparié disponible en profilés de 2, 4, 6, 8, 10, 12, 14, ou 16 pouces

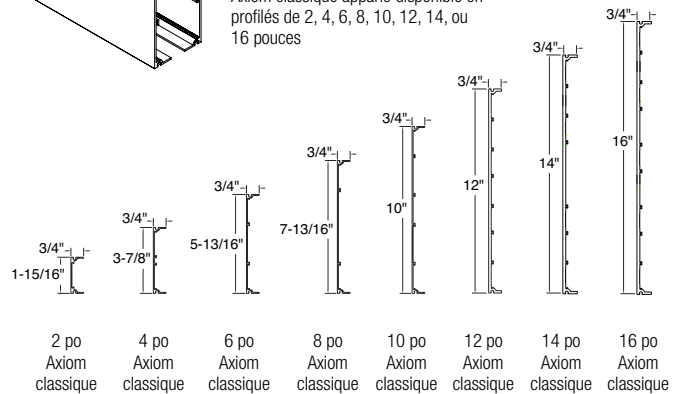

### AXIOM Vector

AX2VESTR _ _ _	2 po Droit	120 x 3/4 x 2 po
AX2VECUR* _ _ _	2 po Courbé	Varie x 3/4 x 2 po
AX4VESTR _ _ _	4 po Droit	120 x 3/4 x 4 po
AX4VECUR* _ _ _	4 po Courbé	Varie x 3/4 x 4 po
AX6VESTR _ _ _	6 po Droit	120 x 3/4 x 6 po
AX6VECUR* _ _ _	6 po Courbé	Varie x 3/4 x 6 po
AX8VESTR _ _ _	8 po Droit	120 x 3/4 x 8 po
AX8VECUR* _ _ _	8 po Courbé	Varie x 3/4 x 8 po

\* Ajoutez le type à 3 lettres et le suffixe de couleur au numéro d'article lors de la spécification ou de la commande (Exemple : AX8VESTR H A)  
Ajoutez un chiffre supplémentaire «3» avant le suffixe de couleur si de la peinture est requise à l'intérieur et à l'extérieur de la garniture (Exemple : AX8VESTR 3 H A)  
\* Non disponible dans les finis de films architecturaux.

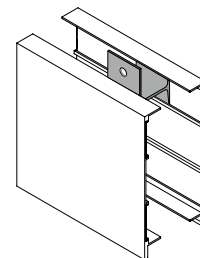

Axiom Vector apparié disponible en profilés de 2, 4, 6, ou 8 pouces

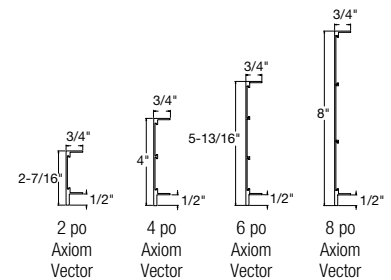

# AXIOM<sup>MD</sup> Apparié

## Système d'accent

Pour AXIOM<sup>MD</sup> classique ou  
AXIOM<sup>MD</sup> Vector<sup>MD</sup>

### Systèmes de suspension droits ou courbés

#### SÉLECTION APPARENCE

N° d'article ♦	Description
<b>AXIOM Capuchons d'extrémité appariés</b>	
<b>AX2WEC</b> _ _	Capuchon d'extrémité soudé pour Axiom classique de 2 po
<b>AX4WEC</b> _ _	Capuchon d'extrémité soudé pour Axiom classique de 4 po
<b>AX6WEC</b> _ _	Capuchon d'extrémité soudé pour Axiom classique de 6 po
<b>AX8WEC</b> _ _	Capuchon d'extrémité soudé pour Axiom classique de 8 po
<b>AX10WEC</b> _ _	Capuchon d'extrémité soudé pour Axiom classique de 10 po
<b>AX12WEC</b> _ _	Capuchon d'extrémité soudé pour Axiom classique de 12 po
<b>AXVE2WEC</b> _ _	Capuchon d'extrémité soudé pour Axiom Vector de 2 po
<b>AXVE4WEC</b> _ _	Capuchon d'extrémité soudé pour Axiom Vector de 4 po
<b>AXVE6WEC</b> _ _	Capuchon d'extrémité soudé pour Axiom Vector de 6 po

#### Accessoires

<b>AXSPICE2</b>	Plaque d'enture avec vis de serrage
<b>AXPAP</b>	Plaque d'adaptation pour boîtier électrique
<b>AXPHANG58</b>	Support de suspension pour retrait de 5/8 po
<b>AXPHANG118</b>	Support de suspension pour retrait de 1-3/8 po

♦ Au moment de spécifier ou de commander, ajoutez le suffixe de 2 lettres de la couleur au numéro d'article (p. ex. AX2WEC **B L**)

#### DÉTAILS Pour plus d'informations, consultez la fiche technique BPCS-3686.

Dessins de CAO disponibles sur [armstrongplafonds.ca/axiom](http://armstrongplafonds.ca/axiom)

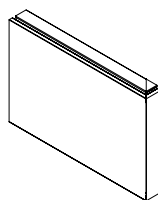

Capuchon d'extrémité

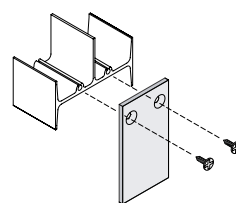

Plaque d'adaptation pour installer un boîtier électrique (AXPAP)

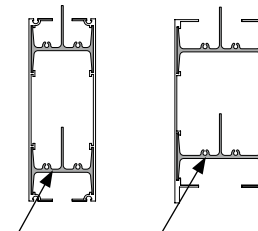

Support de suspension pour retrait de 5/8 po (AXPHANG58) Support de suspension pour retrait de 1-3/8 po (AXPHANG118)

REMARQUE : Pour tous les profilés de 4, 6, 8, 10 ou 12 po, empilez deux supports de suspension l'un sur l'autre et placez-les tous les 4 pi de centre à centre. Il faut deux ensembles de supports de suspension pour les sections appariées dont la longueur est inférieure à 4 pi.

#### COULEURS En raison des limites d'impression, la nuance peut varier de celle du produit réel.

##### Standard

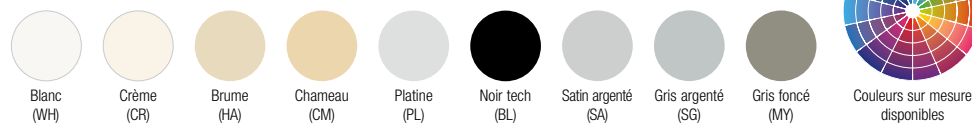

REMARQUE : Finis peints à 360° et couleurs sur mesure disponibles en commande spéciale

##### FINIS DE PELLICULE ARCHITECTURALE (fond blanc ou noir)



##### FINIS BLANC BLIZZARD



##### FINIS ASPECT BOIS

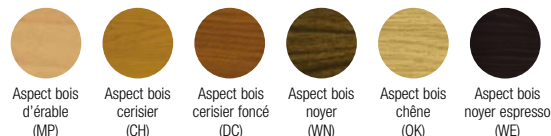

REMARQUE : Le blanc est la couleur standard de tous les produits AXIOM.

#### DONNÉES PHYSIQUES

##### Matériau

Garniture et capuchon : aluminium extrudé, alliage 6063

Support de suspension : aluminium de qualité commerciale

Plaque d'enture: acier galvanisé

##### Fini de surface

Fini de peinture polyester cuite appliquée en usine

##### Garantie

Garantie limité de 10 ans

Garantie limité des systèmes de 30 ans

Ligne TechLine 1 877 276-7876  
[armstrongplafonds.ca/axiom](http://armstrongplafonds.ca/axiom)

BPCS-3686F-819

LEED<sup>®</sup> est une marque déposée du U.S. Green Building Council Toutes les autres marques commerciales utilisées ici sont la propriété de AWI Licensing Company ou à ses sociétés affiliés  
© 2019 AWI Licensing Company Imprimé aux États-Unis d'Amérique

**Armstrong**<sup>MD</sup>  
SOLUTIONS PLAFOND