

nouveau AXIOM^{MD} Alcôves à éclairage indirect préfabriquées

Declare[™]
Défi de transparence
d'édifice vivant

SUSTAIN[™]
Systèmes de
plafond durables
à haute performance

50% ALUMINIUM
CONTENU RECYCLÉ

Calculez le nombre de crédits LEED pouvant être obtenus sur armstrongplafonds.ca/greengenie

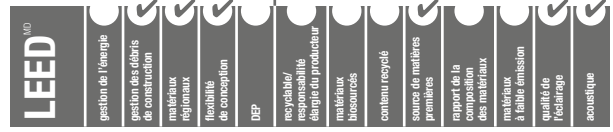

SECON L'EMPLACEMENT



Alcôves à éclairage indirect préfabriquées Axiom

PRINCIPAUX ATTRIBUTS

- Les alcôves à éclairage indirect préfabriquées Axiom[™] offrent un rendement prévisible et une parfaite intégration avec tous les systèmes de suspension Armstrong.
- Les alcôves à éclairage indirecte Axiom font partie de la gamme Sustain[™] et répondent aux normes de conformité de développement durable les plus strictes de l'industrie
- Avec nos partenaires d'éclairage, cette solution préfabriquée offre une variété d'options de tailles et d'alcôves à éclairage plafond-mur et d'un plafond à l'autres.
- Aile verticale de gypse ajustable permettant la modification sur le site.
- Conçue avec un profilé à entaille pour une parfaite intégration avec les luminaires Axis Lighting, Litecontrol et Vode Lighting. La prestation de solutions d'éclairage sans cible prévisibles.
- Coins préfabriqués
- Possibilité de couper à la longueur souhaitée sur place.
- Garantie limitée de 10 ans, garantie de 30 ans sur le système.

APPLICATIONS TYPIQUES

- Bureaux
- Couloirs
- Toilettes
- Établissement de soins de santé
- Vestibules
- Salles de réunion
- Ventes au détail
- Rénovations

LUMINAIRES

Compatible avec :
Axis Lighting, Litecontrol et Vode[™] Lighting, et i2Systems



SÉLECTION APPARENCE

Spécifier le numéro d'article des alcôves à éclairage indirect préfabriquées

Exemple : AXIFLCKKE - Alcôve à éclairage indirect préfabriquée Axiom[™], assemblage d'un plafond à l'autre avec un détail Knife Edge[™] Tranchant pour ACT

DROIT

Type d'alcôve à éclairage ♦	Installation	Détail de bordure
<input type="checkbox"/> AXIFL	-- CC – Plafond à plafond CW – Plafond au mur	-- 4 – Axiom classique 4 po KE Axiom Knife Edge Tranchant ACT KD Axiom Knife Edge Tranchant pour Gypse KEVE Axiom Knife Edge Tranchant Vector 4VE Axiom Vector 4 po

♦ Les alcôves à éclairage ont une longueur de 10 pi

INSTALLATION

Axiom Classique plafond au mur

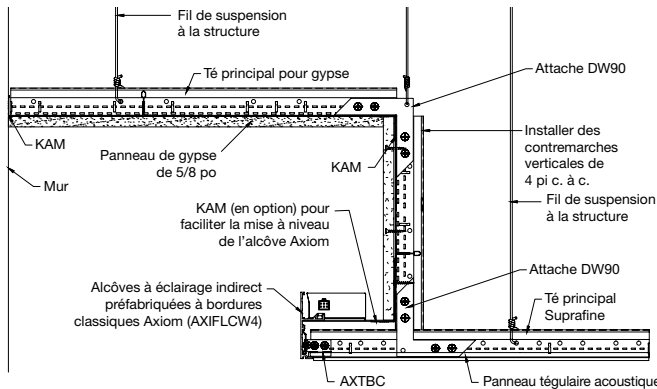

Axiom Knife Edge[™] Tranchant d'un plafond à plafond

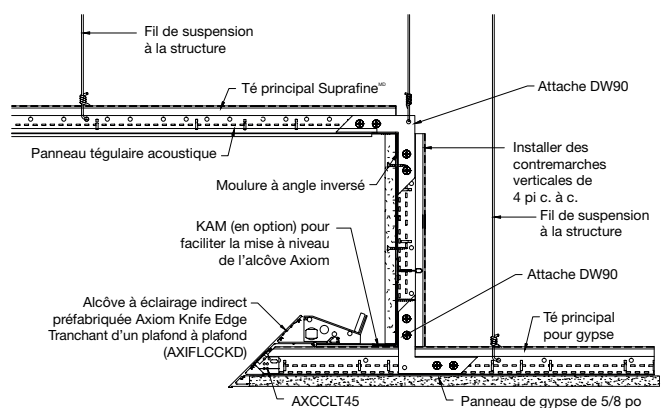

DÉTAILS DES BORDURES

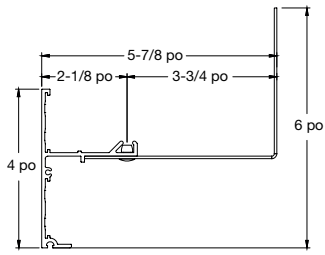

Plafond à plafond
Classique

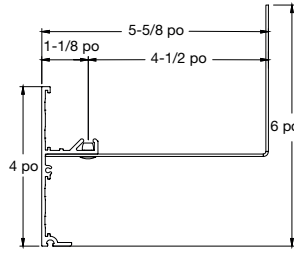

Plafond au mur
Classique

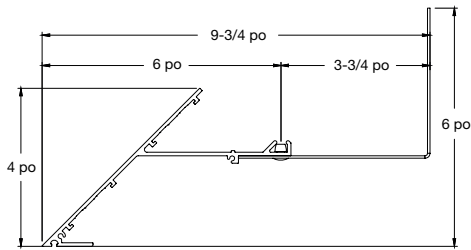

Plafond à plafond
Knife Edge^{MD} Tranchant

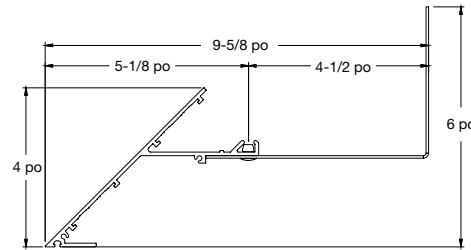

Plafond au mur
Knife Edge^{MD} Tranchant

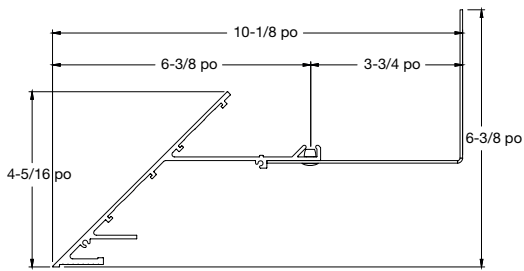

Plafond à plafond
Knife Edge^{MD} Tranchant
pour gypse

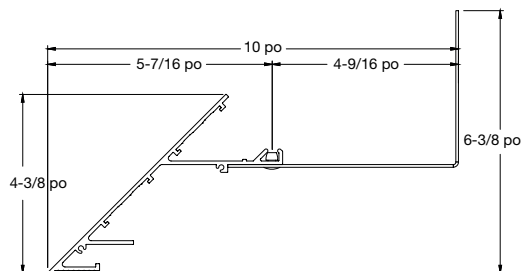

Plafond au mur
Knife Edge^{MD} Tranchant
pour gypse

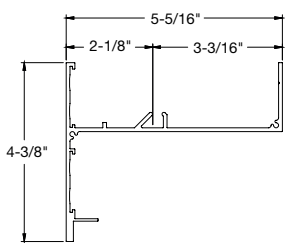

Installation de panneaux
Vector^{MD} Plafond à plafond
Classique 4 po

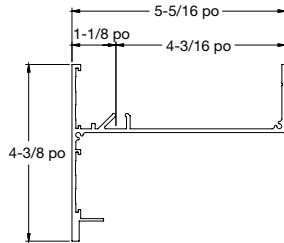

Installation de panneaux
Vector plafond au mur
Classique 4 po

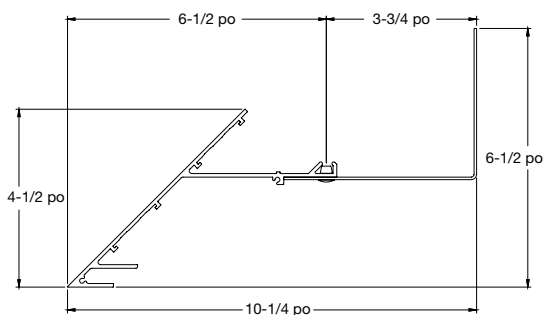

Plafond à plafond
Knife Edge^{MD} Tranchant

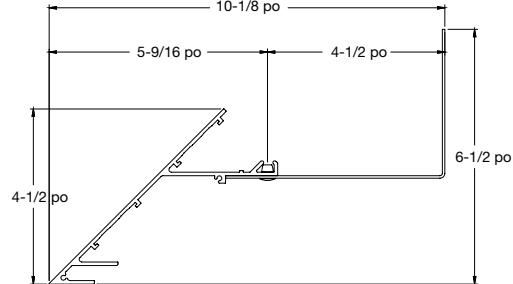

Plafond au mur
Knife Edge^{MD} Tranchant

AXIOM^{MD} Alcôves à éclairage indirect de site

SÉLECTION VISUELLE

Spécifier le numéro d'article des coins pour alcôve à éclairage préfabriquée (**REMARQUE - n'utilisez cette section que si votre installation comportera des coins**)
Exemple : AXIFLCWKDOC - Alcôve à éclairage indirect préfabriquée Axiom^{MD}, assemblage d'un plafond à un mur avec Tranchant pour détail de bordure en gypse, coin extérieur

Type d'alcôve à éclairage ♦♦	Installation	Détail de bordure	Options
<input type="checkbox"/> AXIFL	-- CC – Plafond à plafond CW – Plafond au mur	-- 4 – 4 po classique KE – Knife Edge Tranchant ACT KD – Tranchant gypse	-- IC – coin intérieur OC – extérieur

COINS

♦♦ Les coins pour alcôves à éclairage ont une longueur et une largeur de 12 po

COINS des profilés Axiom Knife EdgeTM Tranchant

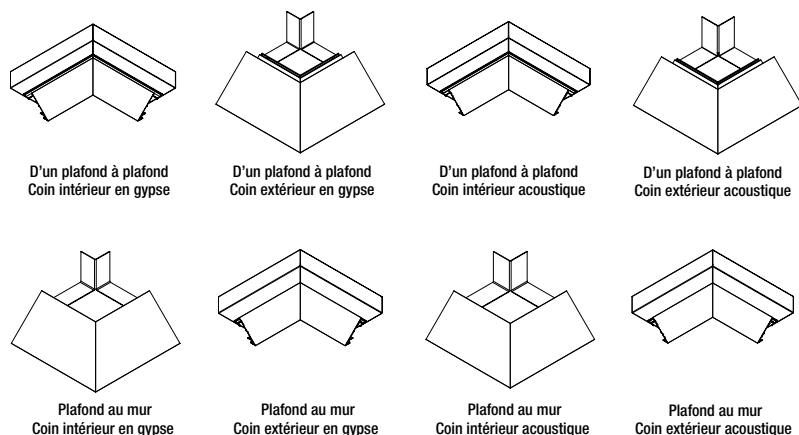

COINS pour profilés classiques

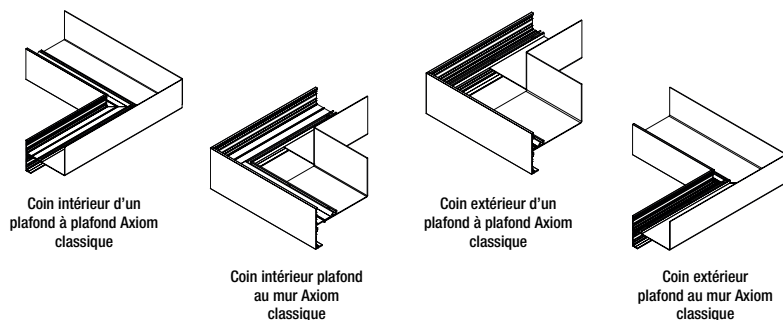

COULEUR – Standard



Blanc
(WH)



SÉLECTION VISUELLE

Spécifier le numéro d'article de l'alcôve d'éclairage indirect de site courbée
Par exemple : AXIFL4CUR – Axiom^{MD} Alcôves à éclairage indirect de site, alcôve à éclairage classique courbé 4 po

Type d'alcôve d'éclairage ♦♦	Détail de bordure	Options	RAYON DE COURBURE MINIMUM POUR ALCÔVE À CORNICHE D'ÉCLAIRAGE INDIRECT Intérieur : 60 po minimum Extérieur : 60 po minimum
<input type="checkbox"/> AXIFL __	-- 4 – Gypse à bordure classique de 4 po	-- CUR – Courbé	

COURBÉ

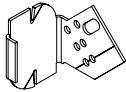
ACCESSOIRES

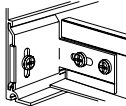
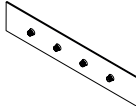
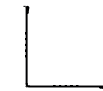
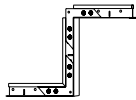
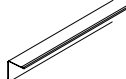
N° d'article	Description
<input type="checkbox"/> AXCCLT45	Attache rotative de raccordement à la barre en T à 45 degrés  Pour une utilisation avec des alcôves Axiom Tranchant
<input type="checkbox"/> AXBSTSTR	Garniture inférieure pour gypse Axiom  Pour une utilisation avec des alcôves à bordures Axiom classiques de 4 po seulement
<input type="checkbox"/> AXTBC	Attache de raccordement à la barre en T  Pour une utilisation avec des alcôves à bordures Axiom classiques de 4 po seulement
<input type="checkbox"/> AX4SPLICE	Plaque d'enture Axiom 
<input type="checkbox"/> 151220E	Moulure à angle nervurée de 12 pi 
<input type="checkbox"/> DW90C	Attache à angle pour gypse de 90 ° 
<input type="checkbox"/> 7857	Moulure à angle inversé 

AXIOM^{MD} Alcôves à éclairage indirect de site

LUMINAIRES COMPATIBLES

CovePerfektTM par Axis Lighting



Apparence exceptionnelle

- Pas d'ombres. Pas de taches claires. Pas de changement de couleur.

Spécification facile

- Luminaire sans cible. Pas besoin de détails complexes. Moins de coordination des métiers.



Pour plus d'information : www.axislighting.com

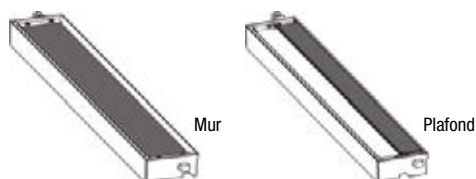

Rendement sans précédent

- Deux fois l'efficacité des autres produits DEL à alcôve.
- Vaste distribution grâce à la technologie SurroundLiteTM.

Installation et entretien faciles

- Montage infailible verrouillé. Jusqu'à 90 % de main-d'œuvre en moins.

ComposeTM by i2Systems

Pour plus d'information : www.i2systems.com

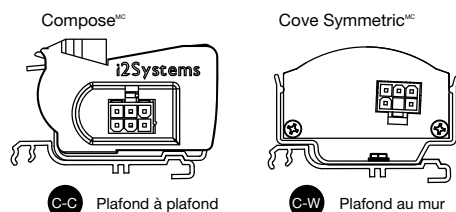

Système d'éclairage indirect à LED hautes performances

- Exécuter 100+ appareils à partir d'un seul flux
- 1200+ lms / pi
- 2-12W / pi programmable en usine

Système de montage Brancher et jouer

- Installation sans outil



Même sortie et uniformité que les sections linéaires

- Groupement serré pour l'uniformité
- 12, 18 et 48 pouces longueurs disponibles pour répondre à toutes les configurations sans lacunes



Exemple Plafond à Plafond

Alcôve-17L par Litecontrol

Pour plus d'information : www.litecontrol.com

Rendement supérieur

- Plage de rendement : 300-1 000 lm/pi; spécifiez en incréments de 50 lumens
- Deux variations de couleur d'ellipse MacAdam maximum

Spécifications flexibles

- La technologie à intensité variable permet une spécification de la sortie et de l'intensité précise
- Longueurs de luminaire personnalisables; spécifiez en incréments de 3 po, min 1 po

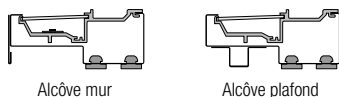

Installation et entretien

- Connecteurs externes pour liaison de luminaire sans outil
- Module à DEL amovible pour un remplacement sur place



LUMINAIRES COMPATIBLES Suite

ZipWave™ | DEL | 707 par Vode™ Lighting

Une couleur parfaite, un té parfait, un alignement parfait... à chaque fois

Pour plus d'information : www.vode.com/zipwave-led-707



Performances exceptionnelles

- Intensité faible, standard et élevée disponible
- Intensité élevée de plus de 1 200 lm/pi.
- Options d'éclairage et d'intensité personnalisables



Installation à toute épreuve

- Installation suspendue sans outil avec branchements prêts à l'emploi
- Rubans de 100 po ou plus à partir d'une alimentation de 120 V
- Longueurs de section en incréments exacts de 1 po (305 mm)

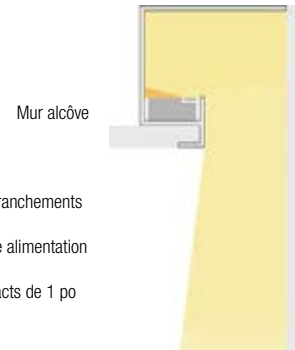

DONNÉES PHYSIQUES

Matériau

Alliage d'aluminium de qualité commerciale 3003

Fini de surface

Fini peint avec peinture au polyester cuite au four appliquée en usine

Garantie

Garantie limitée de 10 ans, garantie de 30 ans sur le système

Profilé

Options variées avec les alcôves à éclairage mur au plafond et d'un plafond à plafond dans une grande variété de dimensions avec semelle horizontale de 3/4 po.

Interface té croisé/té principal

Affleurée

Détails de l'extrémité

Enture avec vis

Rapports de l'ICC

Pour les régions sous la juridiction de l'ICC, veuillez consulter les rapports d'évaluation ESR-1289 et ESR-1308 pour les valeurs et les conditions d'utilisation concernant les composantes de systèmes de suspension figurant sur cette page. Ces rapports peuvent être réexaminés, révisés et même annulés.

Considérations d'application

Les alcôves à éclairage indirect préfabriquées Axiom ne peuvent pas être courbées.



Ligne TechLine / 1 877 276-7876
armstrongplafonds.ca/axiom
(rechercher : alcoves)
BPCS-5656F-819

CovePerfekt™ est une marque de commerce d'Axis Lighting; Vode™ et ZipWave™ sont des marques de commerce de Vode Lighting LLC; LEED™ est une marque déposée du U.S. Green Building Council. Toutes les autres marques de commerce utilisées dans les présentes appartiennent à AWI Licensing LLC et/ou ses sociétés affiliées.
© 2019 AWI Licensing LLC Imprimé aux États-Unis d'Amérique