



Sistema
AXIOM[®]
de borde
perimetral
para edificios

Cámaras para
persianas/cortinas
compatibles
con Lutron[®]



Inspiring Great Spaces[®]



CÁMARAS

integradas para persianas/cortinas

Ahora, hay una nueva solución integrada de cámara y persiana/cortina para los sistemas de borde perimetral para edificios, gracias a una colaboración entre Armstrong y Lutron. Esta solución prediseñada proporciona una estética y desempeño superiores y la solución más avanzada para persianas y cortinas que existe en el mercado actual.

¿POR QUÉ CONSIDERAR ESTA SOLUCIÓN?

ARQUITECTOS:

- ▶ Fácil de especificar: solución prediseñada de cámara y persiana/cortina
- ▶ Proporciona una integración uniforme con plafones acústicos o de paneles de yeso
- ▶ Estética líder en la industria
- ▶ Desempeño superior en su clase
- ▶ Cumple con el código sísmico

CONTRATISTAS:

- ▶ Reduce el riesgo y elimina las conjeturas
- ▶ Se instala como parte de una solución completa de plafones
- ▶ La instalación más rápida del sistema lo ayuda a comenzar y terminar el trabajo más rápido
- ▶ Los soportes inferiores integrados facilitan la instalación de la persiana/cortina
- ▶ Menor costo de instalación

Integración uniforme





Disponible también para instalaciones de panel de yeso

CÁMARAS ARMSTRONG®

Cámaras para persianas/cortinas compatibles con Lutron:

- Se instalan 12 veces más rápido que las cámaras para paneles de yeso y dos veces más rápido que las cámaras tradicionales
- Se integran con los sistemas de suspensión con paneles de yeso y plafones acústicos como ninguna otra cámara para una colocación y un acabado perfectos
- Diseñadas específicamente para cortinas Lutron Sivoia® QS Roller y Contract Roller

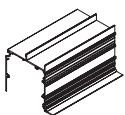
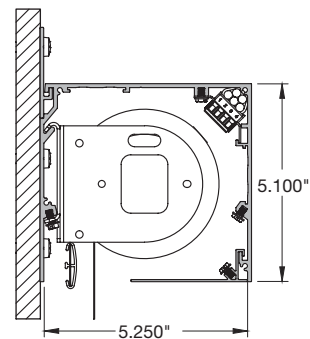
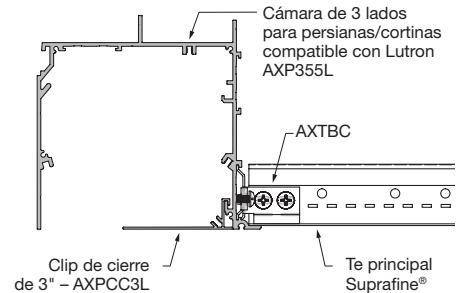

AXP355L

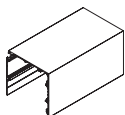

AXP355LE

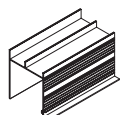

AXP355D

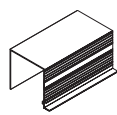

AXP355MD

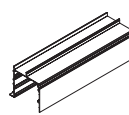

AXP355LD

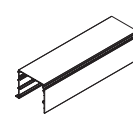

AXP355LMLA

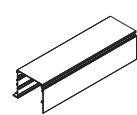

AXP355LMLD



Lutron ha sido el proveedor líder de persianas/cortinas motorizadas por más de 20 años con instalaciones automatizadas en los edificios comerciales más reconocidos de todo el mundo.





En proyectos de construcción nueva y de remodelación, las persianas/cortinas comerciales Lutron ofrecen soluciones de primer nivel para el control de la luz diurna que aumentan el valor de cualquier espacio comercial, mejoran el desempeño de los edificios y de las personas, y enriquecen el diseño de un proyecto desde el exterior hacia el interior.

La colección Performance Fabric de Lutron ofrece más de 300 opciones de telas con filtro solar y de cobertura total, sustentables y de alto desempeño.

Comience con la tela adecuada PerformanceShadingAdvisor.com

- Obtenga recomendaciones de telas para su proyecto
- Examine más de 400 telas y solicite muestras gratis
- Seleccione la cámara adecuada para persianas/cortinas
- Descargue especificaciones y bosquejos de productos
- Explore opciones de control y acabados de teclados



-  Pantallas solares con grado de especificación (telas reglamentarias THEIA™)
-  Pantallas solares de propósitos generales
-  Pantallas solares sustentables
-  Cortinas de cobertura total





Para aplicaciones comerciales estándar, seleccione Contract Roller de Lutron con cualquier tela Performance. Estas soluciones de persianas de calidad comercial garantizan consistencia en el diseño de todo su edificio y ofrecen la calidad, el servicio y la entrega superiores de Lutron.

Persianas enrollables motorizadas

- Pueden mover hasta 6 persianas Inhne (aprox. 300 pies cuadrados) con una sola transmisión de bajo voltaje
- Energía y comunicación de bajo voltaje
- Las persianas Lutron se alinean entre sí en todo momento dentro de 1/8" en el inicio, detención y durante el movimiento
- Se integran de manera uniforme con el control de iluminación Lutron
- Disponibles como solución independiente o como parte de un sistema de respuesta ambiental totalmente automatizado.

Persianas enrollables manuales

- Ancho: 13.5" (0.34 m) mín., 10' (3.05 m) máx.
- Altura: 12" (0.30 m) mín., 15' (4.57 m) máx.
- Disponibles con las opciones para combinar con las persianas motorizadas Lutron
- Componentes del embrague y tubos de aluminio durables

Opciones de cámaras:

- Cámara única
- Cámara doble

Placa frontal simple y doble disponibles también para integrarse con Contract Roller

Para obtener más información, visite: Lutron.com/contractroller

Especifique esta solución de alto desempeño (División 12, Referencia cruzada División 9)

- Quantum con sistema de persianas y cortinas Hyperion con adaptación según la luz solar
- Sensor Radio Window
- Persianas motorizadas Contract Roller QS
- Cámara para persianas/cortinas de Armstrong compatible con Lutron





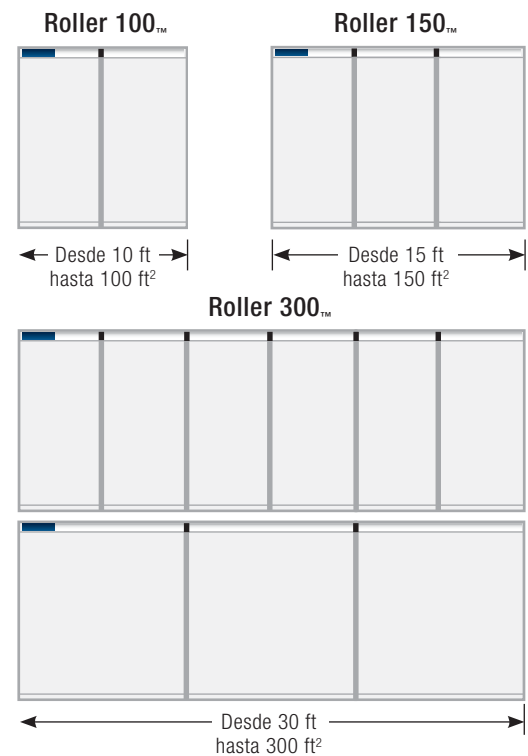





Para persianas/cortinas Lutron existentes, la cámara Axiom también se integra con las persianas enrollables Sivoia QS y QS Wireless de Lutron.

Persianas enrollables compatibles

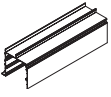

La solución perfecta para el diseño de su plafón

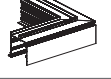
Cámaras para persianas/cortinas compatibles con Lutron

Número de artículo	Descripción	Dimensiones (Pulgadas)	Largo	
CÁMARAS PARA PERSIANAS/CORTINAS MOTORIZADAS – Para sujeción con postes de 2-1/2"				
Cámara para persianas/cortinas con pestaña acústica y tapas de remate				
<input type="checkbox"/> AXP355L	Cámara de 3 lados para persianas/cortinas compatible con Lutron con pestaña acústica	5 x 5 x 5"	120"	
<input type="checkbox"/> AXP355LECR	Tapa de remate Lutron, derecha	5 x 5"		
<input type="checkbox"/> AXP355LECL	Tapa de remate Lutron, izquierda	5 x 5"		
Cámara para persianas/cortinas con pestaña sísmica y tapas de remate				
<input type="checkbox"/> AXP355LS	Cámara para persianas/cortinas de 3 lados compatible con Lutron con pestaña sísmica	5 x 5 x 5"	120"	
<input type="checkbox"/> AXP355LSECR	Tapa de remate sísmica Lutron, derecha	5 x 5"		
<input type="checkbox"/> AXP355LSECL	Tapa de remate sísmica Lutron, izquierda	5 x 5"		
Cámaras para persianas/cortinas con pestaña para panel de yeso				
<input type="checkbox"/> AXP355LD	Cámara para persianas/cortinas de 3 lados compatible con Lutron con pestaña para panel de yeso	5 x 5 x 5"	120"	
<input type="checkbox"/> AXP355LDIC	Cámara para persianas/cortinas de 3 lados compatible con Lutron con pestaña para panel de yeso – esquina interior	5 x 5"	12"	
<input type="checkbox"/> AXP355LDOC	Cámara para persianas/cortinas de 3 lados compatible con Lutron con pestaña para panel de yeso – esquina exterior	5 x 5"	12"	
Cámaras perimetrales de conexión y accesorios de conexión				
<input type="checkbox"/> AXP355LC	Cámara para persianas/cortinas de 3 lados compatible con Lutron, con conexión con la pieza de extensión/fascia	5 x 5 x 5"	120"	
<input type="checkbox"/> AXP355LEEC	Lutron para tapa de remate AXP355LE y AXP355LC	5 x 5"	120"	

AXIOM® Sistema de borde perimetral para edificios

Cámaras para persianas/cortinas compatibles con Lutron®

Número de artículo	Descripción	Dimensiones (Pulgadas)	Largo	
CÁMARAS PARA PERSIANAS/CORTINAS MOTORIZADAS – Para marcos tradicionales				
Cámara expuesta para persianas/cortinas y tapas de remate				
<input type="checkbox"/> AXP355LE	Cámara expuesta para persianas/cortinas de 3 lados compatible con Lutron	5 x 5 x 5"	120"	
<input type="checkbox"/> AXP355LE__*	Cámara expuesta para persianas/cortinas de 3 lados compatible con Lutron, colores	5 x 5 x 5"	120"	
<input type="checkbox"/> AXP355LEEC	Tapa de remate Lutron para AXP355LE y AXP355LC	5 x 5"		
<input type="checkbox"/> AXP355LEEC__*	Tapa de remate expuesta Lutron, colores	5 x 5"		
Cámaras para persianas/cortinas con pestaña acústica y esquinas				
<input type="checkbox"/> AXP355MLA	Cámara para persianas/cortinas de 3 lados compatible con Lutron con pestaña acústica	5 x 5 x 5"	120"	
<input type="checkbox"/> AXP355MLAIC	Cámara para persianas/cortinas de 3 lados compatible con Lutron con pestaña acústica - esquina interior	5 x 5"	12"	
<input type="checkbox"/> AXP355MLAOC	Cámara para persianas/cortinas de 3 lados compatible con Lutron con pestaña acústica - esquina exterior	5 x 5"	12"	
Cámaras para persianas/cortinas con pestaña para panel de yeso y esquinas				
<input type="checkbox"/> AXP355MLD	Cámara para persianas/cortinas de 3 lados compatible con Lutron con pestaña para panel de yeso	5 x 5 x 5"	120"	
<input type="checkbox"/> AXP355MLDIC	Cámara para persianas/cortinas de 3 lados compatible con Lutron con pestaña para panel de yeso - esquina interior	5 x 5"	12"	
<input type="checkbox"/> AXP355MLDOC	Cámara para persianas/cortinas de 3 lados compatible con Lutron con pestaña para panel de yeso - esquina exterior	5 x 5"	12"	

Cámara para persianas/cortinas motorizadas – Para sujeción con postes de 2-1/2"

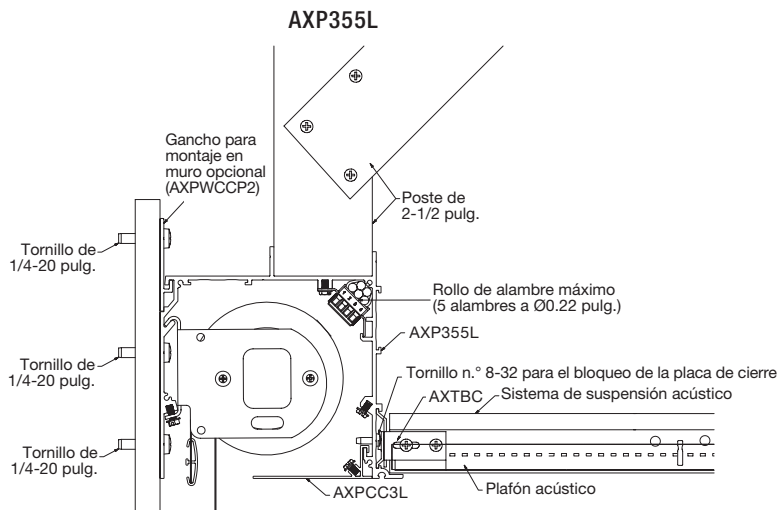



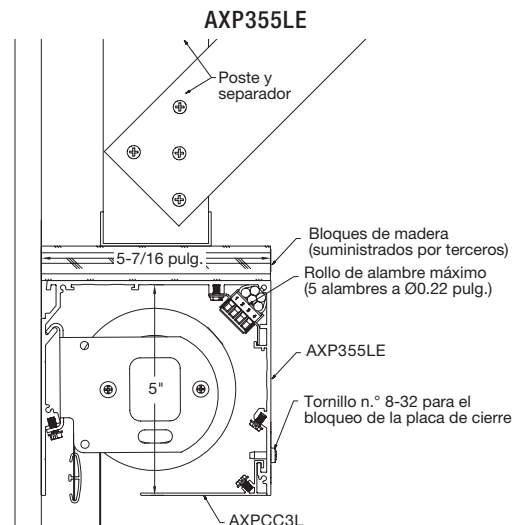









Cámara para persianas/cortinas motorizadas – Para marcos tradicionales



AXIOM® Sistema de borde perimetral para edificios

Cámaras para persianas/cortinas compatibles con Lutron®

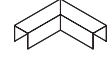
Número de artículo	Descripción	Dimensiones (Pulgadas)	Largo	
CÁMARAS PARA PERSIANAS/CORTINAS MANUALES – Para sujeción con postes de 2-1/2"				
Cámara para persianas/cortinas con pestaña para panel de yeso y tapa de remate				
<input type="checkbox"/> AXP355D	Cámara para persianas/cortinas de 3 lados con pestaña para panel de yeso	5 x 5 x 5"	120"	
<input type="checkbox"/> AXP355DISC	Cámara para persianas/cortinas de 3 lados con pestaña para panel de yeso – esquina interior	12 x 5 x 12"	12"	
<input type="checkbox"/> AXP355DOSC	Cámara para persianas/cortinas de 3 lados con pestaña para panel de yeso – esquina exterior	12 x 5 x 12"	12"	
<input type="checkbox"/> AXP355DEC	Tapa de remate de 3 lados para cámara con pestaña para panel de yeso	5 x 5"		
CÁMARAS PARA PERSIANAS/CORTINAS MANUALES – Para marcos tradicionales				
Cámaras con pestaña acústica y esquinas				
<input type="checkbox"/> AXP355MA	Cámara perimetral con pestaña acústica	5 x 5 x 5"	120"	
<input type="checkbox"/> AXP355MAOSC	Cámara perimetral con pestaña acústica – esquina exterior	12 x 5 x 12"	12"	
<input type="checkbox"/> AXP355MAISC	Cámara perimetral con pestaña acústica – esquina interior	12 x 5 x 12"	12"	
Cámaras con pestaña para panel de yeso y esquinas				
<input type="checkbox"/> AXP355MD	Cámara perimetral con pestaña para panel de yeso	5 x 5 x 5"	120"	
<input type="checkbox"/> AXP355MDOSC	Cámara perimetral con pestaña para panel de yeso – esquina exterior	12 x 5 x 12"	12"	
<input type="checkbox"/> AXP355MDISC	Cámara perimetral con pestaña para panel de yeso – esquina interior	12 x 5 x 12"	12"	
Cámaras expuestas y esquinas (colores personalizados disponibles)				
<input type="checkbox"/> AXP355ME	Cámara perimetral para aplicación expuesta	5 x 5 x 5"	120"	
<input type="checkbox"/> AXP355MEOSC	Cámara perimetral para aplicación expuesta – esquina exterior	12 x 5 x 12"	12"	
<input type="checkbox"/> AXP355MEISC	Cámara perimetral para aplicación expuesta – esquina interior	12 x 5 x 12"	12"	

AXIOM® Sistema de borde perimetral para edificios

Cámaras para persianas/cortinas compatibles con Lutron®

Número de artículo	Descripción	Dimensiones (Pulgadas)	Largo
CÁMARAS PARA PERSIANAS/CORTINAS MANUALES (cont.) – Para marcos tradicionales			
Tapa de remate			
<input type="checkbox"/> AXP355MS	Cámara perimetral con pestaña sísmica (0.875")	5 x 5 x 5"	120"
<input type="checkbox"/> AXP355MSOSC	Cámara perimetral con pestaña sísmica (0.875") – esquina exterior	12 x 5 x 12"	12"
<input type="checkbox"/> AXP355MSISC	Cámara perimetral con pestaña sísmica (0.875") – esquina interior	12 x 5 x 12"	12"
Tapa de remate			
<input type="checkbox"/> AXP355MEC	Tapa de remate de cámara perimetral para cámaras con marcos tradicionales (AXP355MA, AXP355MD, AXP355ME, AXP355MS)	5 x 5"	

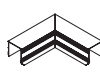

Cámara para persianas/cortinas manuales – Para sujeción con postes de 2-1/2"

AXP355D

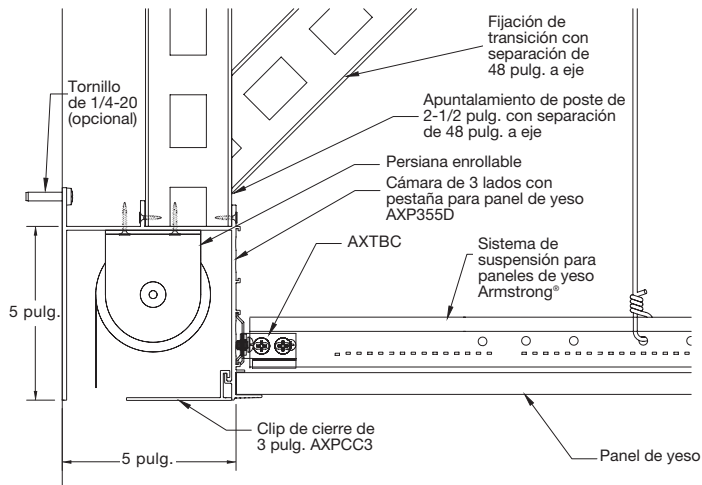



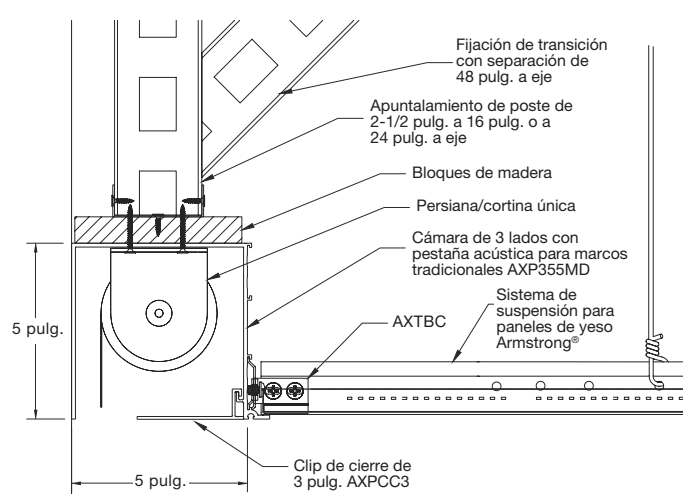

Cámara para persianas/cortinas manuales – Para marcos tradicionales

AXP355MD

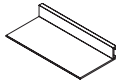
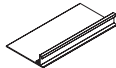
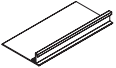

AXIOM® Sistema de borde perimetral para edificios

Cámaras para persianas/cortinas compatibles con Lutron®

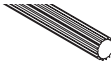
Número de artículo	Descripción	Dimensiones (Pulgadas)	Largo	
ACCESORIOS				
Clip de cierre				
<input type="checkbox"/> AXPCC3	Clip de cierre para persianas/cortinas de 3" para cámara para persianas/cortinas manuales	3"	120"	
<input type="checkbox"/> AXPCC3L	Clip de cierre para persianas/cortinas de 3"	3"	120"	
<input type="checkbox"/> AXPCC3L__*	Clip de cierre para persianas/cortinas de 3", colores	3"	120"	
Accesorios de instalación				
<input type="checkbox"/> AXPWCCP2	Clip para muro Axiom con gancho para sujeción de clip de cierre	2 x 1/2"	2"	
<input type="checkbox"/> BERCAXT	Clip de retención de Te Axiom para aplicaciones sísmicas	—	—	
<input type="checkbox"/> AXTBC	Clip de conexión en Te Axiom			
<input type="checkbox"/> AX4SPLICE	Placa de empalme Axiom con tornillos de presión, proporciona un bloqueo positivo entre las cámaras adyacentes		8"	
<input type="checkbox"/> AXPSPLINE	Lira de interbloqueo de borde perimetral para edificios Axiom para la conexión entre la cámara perimetral y la extensión perimetral o la fascia	—	120"	

* Agregue el sufijo de color de 2 letras al número de artículo al especificar o realizar un pedido (p. ej., AXP355LE **B L**, cámara para persianas/cortinas expuesta de 3 lados compatible con Lutron en Black)

DÉ EL PRÓXIMO PASO

1 877 276 7876

Representantes del servicio al cliente
De lunes a viernes de 7:45 a.m. a 5:00 p.m.,
hora del este

TechLine – información técnica, bosquejos detallados, asistencia con diseños CAD, información de instalación, otros servicios técnicos. Días y horarios de atención: de lunes a viernes, de 8:00 a.m. a 5:30 p.m., hora del este. FAX 1 800 572 8324 o correo electrónico: techline@armstrongceilings.com

armstrongceilings.com/commercial

Últimas noticias sobre productos
Información de productos estándar y personalizados
Catálogo en línea
Archivos CAD, Revit®, SketchUp®
Herramienta de selección visual A Ceiling for Every Space®
Material impreso y muestras: servicio rápido o entrega regular
Contactos: representantes, dónde comprar, quién hará la instalación

CENTRO DE SOLUCIONES YOU INSPIRE™

1 800 988 2585
Correo electrónico:
solutionscenter@armstrongceilings.com
armstrongceilings.com/youinspire

Asistencia en el diseño

Diseño en colaboración
Bosquejos detallados
Especificaciones
Planificación y presupuestos

Asistencia previa a la construcción

Bosquejos de diseño para productos estándar y de calidad superior
Recomendaciones para la instalación de proyectos
Asistencia para la instalación por parte de contratistas

Centro de soluciones
you inspire™

Haga realidad sus ideas originales

Inspiring Great Spaces® es una marca comercial registrada de AFI Licensing LLC. Lutron®, THEIA™, Quantum®, Hyperion™, Radio Window™, Sivoia®, roller 100™, roller 150™ y roller 300™ son marcas comerciales de Lutron Electronics Co., Inc.; Revit® es una marca comercial registrada de Autodesk, Inc.; SketchUp™ es una marca comercial de Trimble Inc. Todas las demás marcas registradas utilizadas en este documento son propiedad de AWI Licensing Company o de sus empresas afiliadas.

© 2018 AWI Licensing Company • Impreso en Estados Unidos de América

armstrongceilings.com (seleccione su país)



Inspiring Great Spaces®

Armstrong®
CEILING SOLUTIONS