

# Installation de planches en fibres minérales à l'aide du système d'installation Easy Up<sup>MD</sup> ou d'adhésif

## AVANT DE COMMENCER

- Les planches en fibres minérales doivent être manipulées avec soin, particulièrement en les sortant des cartons et lors du processus d'installation. Les bordures et la façade des planches peuvent s'abîmer facilement.
- Ranger et installer les plafonds dans des endroits où la température varie entre 60 °F et 85 °F et où l'humidité relative ne dépasse pas 70 %.
- Sortir les planches de leur boîte 24 heures avant l'installation pour leur permettre de s'ajuster aux conditions intérieures normales de l'endroit où elles seront installées.
- Ne pas poser d'isolant en vrac ou en natte pour qu'il soit posé directement au dos des planches.
- Ne pas installer les carreaux de plafond sous des serpentins à chaleur rayonnante intégrés.
- Garder les mains propres durant l'installation pour éviter de laisser des empreintes ou des taches sur les carreaux.
- Manipuler les planches de plafond avec précaution afin d'éviter les dommages à la surface et aux bords.
- Toujours découper les carreaux face vers le haut avec un couteau tout usage bien affûté.
- Si vous installez sur un plafond incliné, le système d'installation Easy Up<sup>MD</sup> est destiné aux plafonds dont la pente est inférieure à 10 degrés. Les planches doivent être posées horizontalement au plan du plafond. Les planches ne doivent pas être posées verticalement, avec la bordure longue devant remonter le long de la pente du plafond.
- Pour les applications avec de l'adhésif de planches en fibres minérales seulement qui se posent directement sur les plafonds en gypse ou en plâtre : Il est conseillé d'utiliser un adhésif pour carreaux de plafond, comme l'adhésif pour carreaux de plafond acoustiques AcoustiGum<sup>MC</sup> 237 de Henry. Suivre les instructions du fabricant de l'adhésif pour l'application et l'utilisation. Armstrong Ceilings ne garantit pas la performance de cet adhésif ou de tout autre produit adhésif, qu'il soit utilisé seul ou avec d'autres produits Armstrong.

## CONSEILS DE SÉCURITÉ :

- Mettez en place et maintenez une ventilation adéquate dans l'aire de travail. Si un haut niveau de poussière est prévu lors de l'installation, par exemple, lors de l'utilisation d'outils électriques, prenez les précautions nécessaires.
- Porter des vêtements amples et à manches longues ainsi que des gants.
- Porter des lunettes de sécurité pour minimiser le risque de blessure aux yeux
- Utiliser un couteau tout usage bien affûté pour assurer un découpage net. Le ranger adéquatement lorsqu'il n'est pas utilisé.

## CONSEILS D'ENTRETIEN :

- Enlever la poussière et la saleté à l'aide d'une brosse à poils doux ou d'un aspirateur muni d'une brosse à poils doux.
- Enlever toute marque de crayon, les petites taches ou la poussière collante à l'aide d'une gomme à effacer ordinaire.
- Si un lavage est nécessaire, utilisez une éponge humide, du savon doux et de l'eau tiède. Ne pas imbiber les carreaux d'eau.

## OUTILS REQUIS POUR L'INSTALLATION DE VOTRE PLAFOND

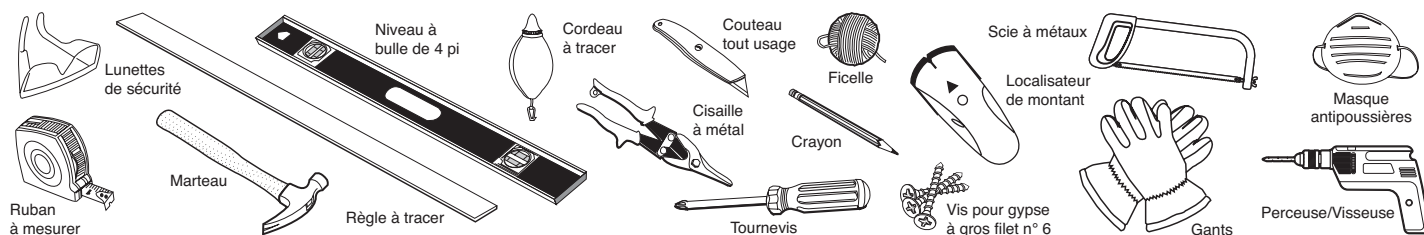

# Installation de planches en fibres minérales à l'aide du système d'installation Easy Up<sup>MD</sup> ou d'adhésif

## COMMENCER L'INSTALLATION

### Trouver les solives de plafond

Pour localiser les solives cachées, utilisez un localisateur de montant ou tapez sur le plafond jusqu'à ce qu'à entendre un bruit sourd. Marquez l'emplacement des solives avec un cordeau à craie. Répétez cette procédure pour localiser les autres solives et déterminer leur direction. Généralement, les solives sont espacées de 16 po ou 24 po de centre à centre.

### Déterminer la dimension du carreau de bordure pour une apparence équilibrée

- Mesurer la longueur de la pièce dans la même direction que le rail
- Diviser par 6 po
- Multiplier ce qui reste par 6 po
- Ajouter 6 po au résultat
- Diviser le résultat par 2
- Noter la largeur de la planche de bordure

### Exemple

Pièce = 170 po  
 $170 \text{ po} \div 6 \text{ po} = 28,333$   
 $0,333 \times 6 \text{ po} = 2 \text{ po}$   
 $2 \text{ po} \times 6 \text{ po} = 8 \text{ po}$   
 $8 \text{ po} \div 2 = 4 \text{ po}$   
 Largeur de la planche de bordure = 4 po

### Mesurer la pièce

---

---

---

---

---

---

---

---

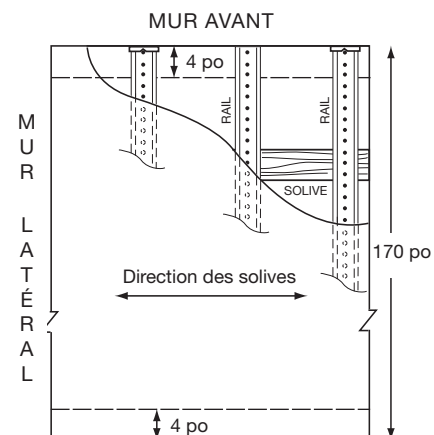
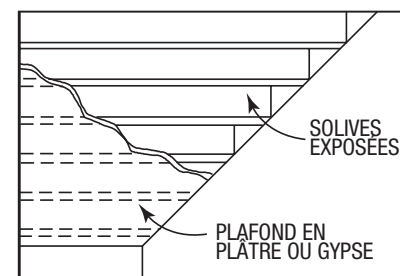

## ÉTAPE 1

### INSTALLATION DU RAIL

- Installer le rail Easy Up<sup>MD</sup> en direction opposée des solives. Installer le rail à l'aide de vis à gros filet n° 6. La longueur des vis peut varier selon le type de plafond existant. Sur du plâtre vis de – 3 po; sur du gypse vis de – 2 po; directement sur les solives vis de – 1 5/8 po.

**REMARQUE :** si nécessaire, il est possible de caler les rails Easy Up afin que le plafond existant soit plus plat.

- Visser la première rangée des rails à 2 po du mur latéral. Utiliser une vis à chaque solive. Continuer d'installer la première rangée de rails bout à bout ou de façon à ce qu'ils se chevauchent côté à côté. **(illus. A)** Les rails doivent être installés de façon à affleurer le mur avant et le mur arrière. Pour finir une rangée de rails, couper à la mesure avec des cisailles à métal ou une scie à métaux.
- Installer les rangées restantes à 12 po de centre à centre **(illus. B)**
- Installer la dernière rangée de rails à 2 po du mur latéral opposé. **(illus. C)**

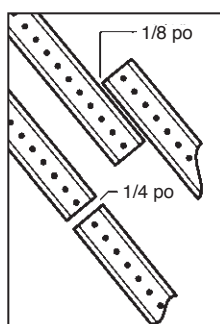

illus. A

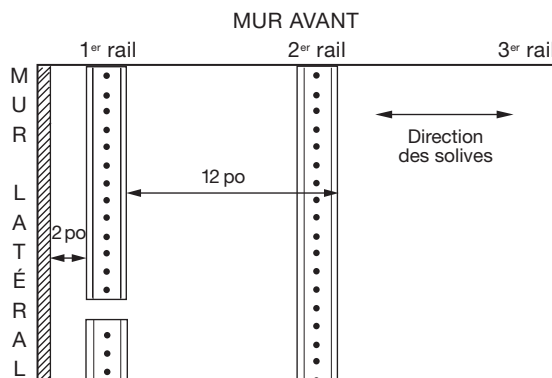

illus. B

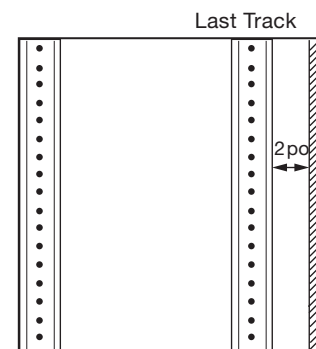

illus. C

# Installation de planches en fibres minérales à l'aide du système d'installation Easy Up<sup>MD</sup> ou d'adhésif

## ÉTAPE 2

### INSTALLER LES PLANCHES

#### Tracer une ligne au cordeau

- Ajouter 1/2 po à la largeur de la planche de bordure et tracer une ligne à travers les rails à cette distance à partir du mur avant.

#### Couper la première rangée de planches de bordure

- Se familiariser avec les bords et la surface de la planche avant de commencer à couper la première planche. (illus. D)
- Tailler la première planche selon la largeur de la planche de bordure calculée, surface tournée vers le haut, avec un couteau tout usage affûté. Ne pas couper les côtés à collerettes de la planche.
- Couper la languette du bord étroit sur la première planche pour un ajustement plus serré.
- Pour la première rangée, chaque planche sera coupée selon la largeur de la planche de bordure.

#### Installer la première rangée de planches (illus. E)

- Enclencher une attache sur chaque rail, dents en direction opposée du mur avant.
- Pousser les attaches de façon à ce qu'elles affleurent le mur.
- Pousser la première planche fermement dans le coin en enfonçant les attaches dans le bord coupé.
- Enclencher de nouvelles attaches sur tous les autres rails et les pousser par-dessus la collerette de la planche afin de fixer le côté à collerette de la planche.
- Taper délicatement sur les attaches avec un marteau pour bien placer la planche sur le mur avant. S'assurer que le bord de la surface de la planche est aligné avec le cordeau.
- Compléter la première rangée de planches coupées. Couper la dernière planche à une longueur qui laisse un espace de 1/2 po avec le mur latéral opposé. (illus. F à la page 3)

#### Installer les planches restantes (illus. F)

- En commençant la deuxième rangée, couper une certaine longueur de la première planche pour alterner les joints. Pour conserver des joints échelonnés d'une rangée à l'autre, utilisez des sections de longueur différentes ou variées pour commencer la rangée afin de créer un motif échelonné sur plusieurs rangées. Utilisez le morceau de matériau restant coupé de la dernière planche pour commencer de nouvelles rangées pour un motif échelonné aléatoire.
- Mettre une attache sur tous les autres rails pour fixer les collerettes de la planche. Les attaches doivent alterner entre les rails à chaque rangée et ne doivent pas être espacées de plus de 24 po.
- Enclencher une attache sur chaque rail avant d'insérer la dernière rangée de planches et pousser de façon à ce qu'elle affleure le mur d'extrémité.
- Couper la dernière rangée de planches à 1/2 po du mur d'extrémité. Mesurer et couper la surface de la planche.
- Installer les planches de bordure du mur d'extrémité et utiliser un tournevis à côté du mur pour faire glisser l'attache dans le bord coupé de la planche. (illus. G)

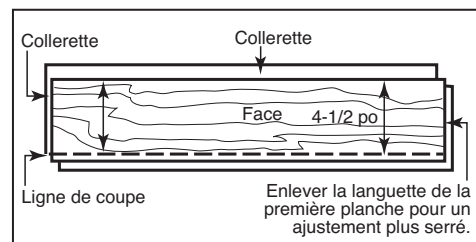

illus. D

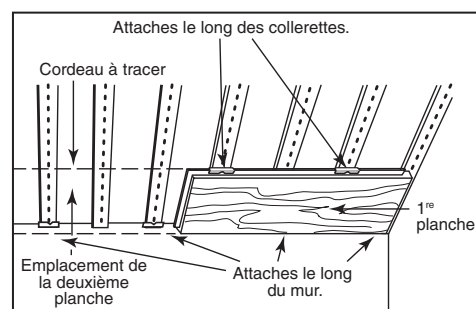

illus. E

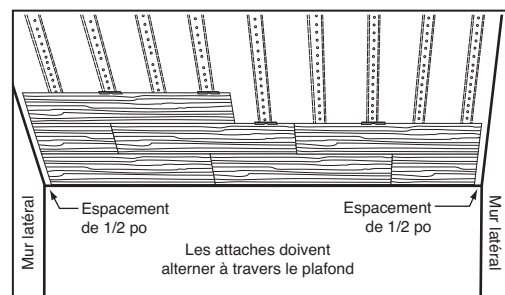

illus. F

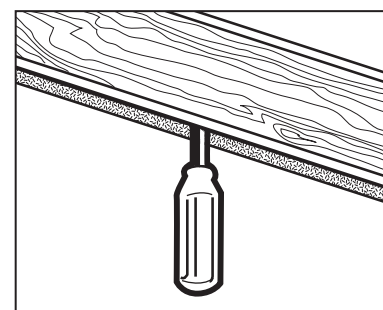

illus. G

# Installation de planches en fibres minérales à l'aide du système d'installation Easy Up<sup>MD</sup> ou d'adhésif

## ÉTAPE 3

### INSTALLATION DE LA MOULURE MURALE

- Peindre ou teindre la moulure décorative avant de l'installer.
- Installer la moulure à la jointure entre le plafond et les murs.
- Clouer la moulure dans les montants du mur au moins à tous les 24 po. (illus. H)

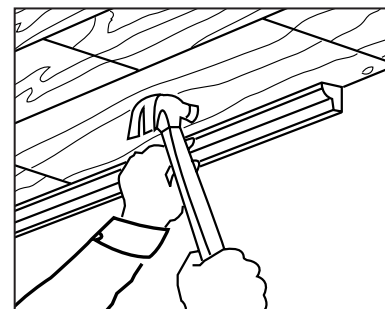

illus. H

**REMARQUE :** toutes les planches en fibres minérales d'Armstrong peuvent être peintes avec des peintures au latex. L'avant et l'arrière du carreau doivent être peints. Une fois que les planches sont peintes, Armstrong ne peut garantir que les caractéristiques de brûlage en surface publiées, les degrés de résistance au feu, la performance acoustique, la stabilité dimensionnelle/l'affaissement ou la réflectance à la lumière resteront les mêmes. Peindre sur place annulera la garantie.

Pour obtenir plus d'information sur l'installation des plafonds, y compris des conseils spéciaux d'installation, consulter notre site Web au [ceilings.com/francais](http://ceilings.com/francais) ou communiquer avec le Centre consacré à la clientèle au 1-877-ARMSTRONG (276-7876).

### GARANTIE LIMITÉE

Pour de l'information sur la garantie, visiter le [ceilings.com/francais](http://ceilings.com/francais).