

Cómo instalar el QuickHang™ Kit de rejilla de techo



PARA USO RESIDENCIAL:

- Los elementos de fijación QuickHang™ incluidos en este kit están diseñados para emplearse con madera sólida y vigas de apoyo de madera industrial en aplicaciones de plafón residencial.

EL KIT INCLUYE:

- (3) Tés principales de 6 pies
- (9) Tés secundarias de 4 pies
- (9) Tés secundarias de 2 pies (solo se incluyen en kits de instalación de 2 pies × 2 pies)
- (6) Molduras para muro de 6 pies
- (6) 12 pulg. ganchos QuickHang
- (6) Soportes para vigas
- (40) Clavos (15 para soportes de vigas y 25 para molduras para muro)

RECOMENDACIONES DE SEGURIDAD

- Se recomienda el uso de gafas y guantes de seguridad durante la instalación. Los componentes de metal de la suspensión pueden ser filosos.
- Los elementos de fijación de este kit están diseñados para servir de apoyo de componentes de plafón y suspensión únicamente.
- Al trabajar en alturas, asegúrese de que su área de trabajo esté despejada de obstrucciones y que su escalera sea estable.
- No corte los ganchos QuickHang. Si tiene que achicar el gancho debido a una obstrucción, se puede doblar la parte de arriba con la mano o con pinzas.

INFORMACIÓN IMPORTANTE:

- Almacene e instale los paneles en áreas con un rango de temperatura de 60 °F a 80 °F y que no supere el 70% de la humedad relativa.
- Quite los paneles de las cajas 24 horas antes de la instalación y deje que se ajusten a las condiciones interiores normales del área donde se realizará la instalación.
- Nunca instale plafones debajo de un plafón existente que contenga calefacción de losa radiante.
- No aplique relleno suelto o aislamiento en bloque de fibra para que se apoye directamente en los paneles.
- Mantenga las manos limpias para evitar manchas en el plafón terminado.
- Siempre corte los plafones boca arriba con una trincheta filosa.
- Las Tés principales se deberían instalar de forma perpendicular a las vigas.
- Las Tés principales se instalan típicamente en centros de 4 pies. Si la configuración de su sala es inusual, puede necesitar componentes adicionales.
- La caída mínima es de 2.5 pulg. para permitir la instalación de la loseta de plafón y la accesibilidad.
- Las instalaciones con accesorios ligeros probablemente requerirán un espacio libre adicional. Consulte las instrucciones breves del fabricante para obtener detalles.
- Cuando use los kits de instalación QuickHang™ para instalar plafones Metallaire™ (u otros de naturaleza no estándar), consulte las instrucciones de instalación que se proveen por separado en el embalaje del producto, o en el sitio web ceilings.com, para obtener información importante sobre esos plafones.

HERRAMIENTAS NECESARIAS PARA INSTALAR SU PLAFÓN

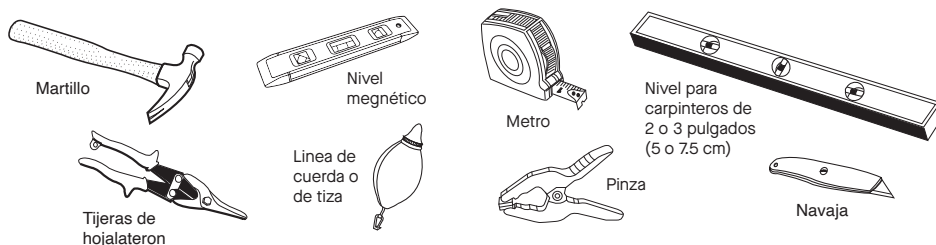

Cómo instalar el QuickHang™ Kit de rejilla de techo



ILUSTRACIÓN DE LA DISPOSICIÓN DE PANELES

Determinar la disposición de paneles

Para una mejor apariencia, los paneles del borde deberían tener el mismo tamaño en los lados opuestos de la sala y lo más largos posibles. Utilice las dimensiones de su sala y siga la fórmula en las siguientes hojas de trabajo.

Hojas de trabajo a modo ilustrativo utilizando paneles de 2 pies x 4 pies en una sala de 9 pies x 10 pies 6 pulg.

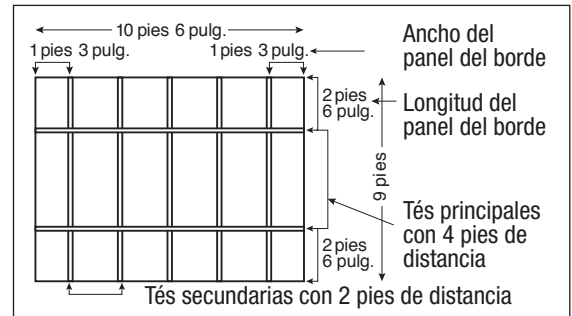

Determinar la longitud del panel del borde	
9 pies	Longitud de la sala
÷ 4 pies*	Longitud del panel
(2) Paneles de 4 pies + resto de 1 pie	Plafones en la sala
1 pie	Resto
+ 4 pies*	Longitud del panel
5 pies	Bordes del plafón (ambos lados)
5 pies	Cantidad de paneles
÷ 2	Longitud del panel del borde
2 pies 6 pulg.	

*Use 4 pies para paneles de 2 pies x 4 pies y 2 pies para paneles de 2 pies x 2 pies

Determine el ancho de los paneles del borde	
10 pies 6 pulg.	Ancho de la sala
÷ 2 pies	Ancho del panel
(5) Paneles de 2 pies + resto de 6 pulgadas	Plafones en la sala
6 pulg.	Resto
+ 2 pies	Ancho del panel
2 pies 6 pulg.	Bordes del plafón (ambos lados)
2 pies 6 pulg.	Cantidad de paneles
÷ 2	Ancho del panel del borde
1 pie 3 pulg.	

PASO 1: INSTALE LA MOLDURA PARA MURO

NOTA: los elementos de sujeción del kit permite caídas del plafón desde 2,5 pulg. a 12 pulg. por debajo de la parte inferior de las vigas.

- Marque la altura deseada de su nuevo plafón en la muro **(A)**.
- Agregue 3/4 pulg. (la altura de la moldura para muro) por encima de la altura del plafón deseada y marque una línea del nivel en 3 muros **(B)**.
- Utilice una línea para marcar la cuarta muro.
- Clave la moldura para muro al entramado **(C)**.
- Si no fuera posible clavar la moldura directamente a el muro (por ejemplo, una muro de concreto sólido o de piedra), enganche una sección de la Te principal al lado del muro para sustituir la moldura para muro regular **(D)**.

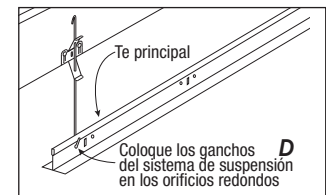
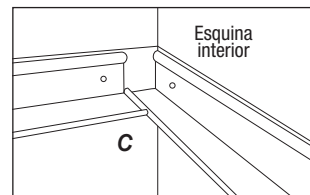
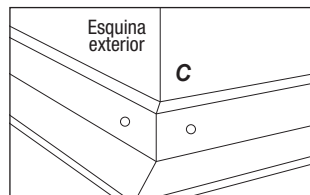
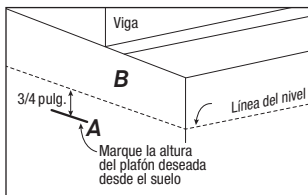

PASO 2: INSTALE LOS ELEMENTOS DE SUJECIÓN QUICKHANG™

RECOMENDACIONES: Mida y marque sus vigas antes de la instalación. Utilice una línea de cuerda o tiza para alinear las marcas perpendiculares a las vigas a través de la sala.

IMPORTANTE: La primera fila de Tés principales en una instalación de paneles de 2 pies x 4 pies debería ser el tamaño del panel del borde desde el muro. En una instalación de paneles de 2 pies x 2 pies, la

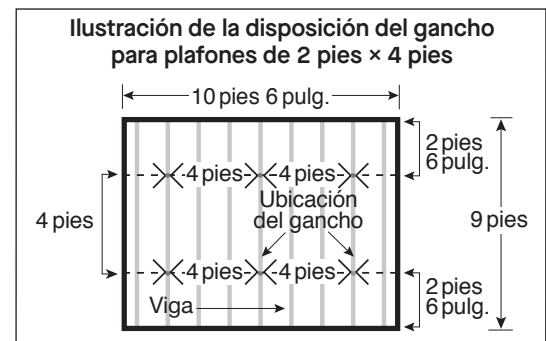

Cómo instalar el QuickHang™ Kit de rejilla de techo



primera Te principal puede ser el tamaño del panel del borde o el panel del borde + 24 pulg. desde el muro. Ejemplo: Vea la disposición del gancho de la sala a modo de ejemplo – 2 pies 6 pulg. desde el muro para un panel de 2 pies x 4 pies. Los soportes no deberían estar a más de 4 pies de distancia en cualquier dirección.

- Enganche su línea de cuerda o coloque a presión su línea de tiza para colocar sus Tés principales a 4 pies de distancia.
- Realice una marca vertical larga de 1 pulg. en el lateral de cada viga donde se colocará un soporte (A).
- Utilice el orificio central en los soportes para alinear los soportes con sus marcas (B).
- Clave las 2 lengüetas para un enganche temporal (C).

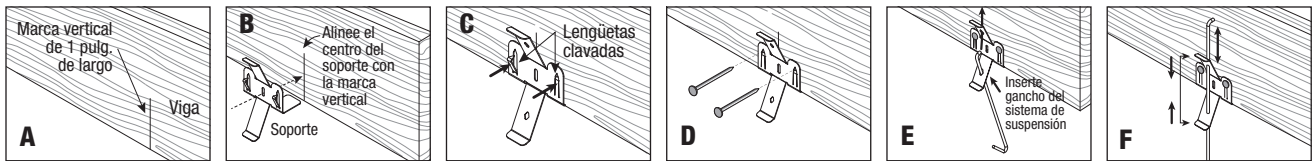

- Clave el soporte a la viga a través de dos aperturas arriba de las lengüetas clavadas con los clavos incluidos en el kit (D).
 - **OPCIONAL:** También puede asegurar el soporte a la viga con un Tornillo para madera n°. 5 a través del orificio central (tornillos no incluidos en el equipo del kit).
- Con el soporte sujeto de forma segura a la viga, inserte el gancho de suspensión utilizando los orificios con forma de diamante en los soportes. Enrosque el extremo pequeño del gancho, desde atrás, a través del orificio menor (E). Empuje el gancho hacia arriba y gire para enroscarlo a través del orificio superior, apretando las lengüetas con resorte para permitir que el cable pase (F).

IMPORTANTE: No corte los ganchos QuickHang™. Si tiene que achicar el gancho debido a una obstrucción, se puede doblar la parte de arriba con la mano o con pinzas.

- Gire todos los ganchos en la misma dirección, en paralelo a las vigas.
- Coloque los ganchos a más o menos la misma altura, la parte inferior de los ganchos debería alinearse con la parte superior de la moldura para muro.
- Para ajustar la altura del gancho, apriete las lengüetas con resorte superior e inferior mientras levanta o baja el gancho.

NOTA: Realizará la nivelación final cuando toda la suspensión esté instalada.

PASO 3: INSTALE Y NIVELE LA SUSPENSIÓN

Prepárese para colgar el primera Te principal

- Para preparar el primera Te principal, corte su extremo principal para que la ranura de Te secundaria en la Te principal sea la distancia del panel del borde desde el muro (B): (Esto crea la abertura de plafón del borde adecuada).

RECOMENDACIÓN: Corte la parte superior de la suspensión primero con tijeras de hojalatero y, luego, dóblela hasta que se abra y corte el lado de adelante (A).

Cuelgue la Te principal

- Coloque el extremo cortado de la primera Te principal sobre la moldura para muro y, utilizando los orificios redondos en la suspensión, cuelgue las Tés principales en los ganchos perpendiculares a las vigas. Realice el mismo paso con la siguiente Te principal que va en forma paralela a 4 pies de distancia a lo largo del muro.

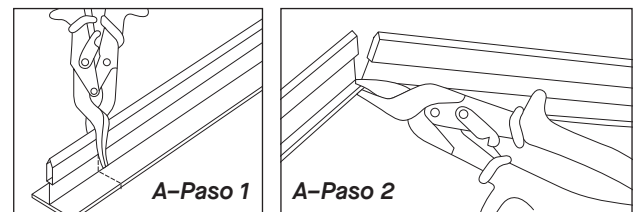
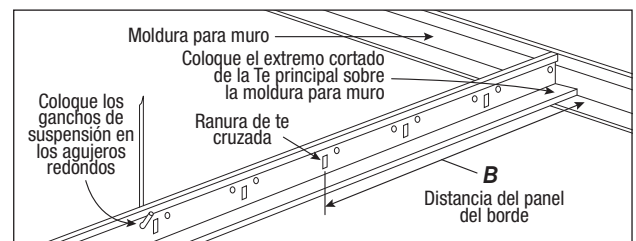

Cómo instalar el QuickHang™ Kit de rejilla de techo



Prepare y corte las primeras Tés secundarias del borde

- Estire una línea de cuerda desde un extremo de la sala hacia el otro debajo de la moldura para muro y a lo largo del borde más lejos del muro de las Tés principales (A). (ilus. A)
- Instale su primera Te secundaria en la ranura correspondiente de la Te principal que es su distancia del panel del borde desde el muro.
- Mantenga el extremo de su Te secundaria del borde contra el muro (B). (ilus. A) Marque y corte la Te secundaria donde cruza la línea de cuerda.
- Inserte el extremo no cortado de la Te secundaria en la Te principal a través del orificio rectangular y apoye el extremo cortado de la Te sobre la moldura para muro. (ver detalle debajo)
- Corte la segunda Te secundaria del borde según la longitud e insértela.
- Ajuste temporalmente las Tés secundarias a la moldura para muro con una pinza o cinta para que no se muevan.

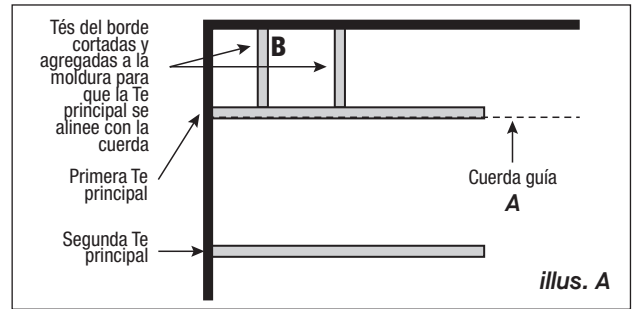

Ponga a escuadra la suspensión

Para lograr los mejores resultados finales, es importante asegurarse de que su suspensión esté a escuadra en este punto de la instalación. Esto le permitirá ajustarla si se requieren cambios.

- Instale dos Tés secundarias de 4 pies entre las dos Tés principales en línea con las dos primeras Tés del borde (C). (ilus. B)

NOTA: Al conectar dos Tés secundarias en el mismo orificio rectangular de una Te principal, inserte la segunda Te en la ranura pasando por el lado derecho de la Te secundaria ya instalada.

RECOMENDACIÓN: Instalar Tés secundarias es más fácil si la Te se inserta en la ranura rectangular en un ángulo hacia abajo desde la parte de arriba del plano de la suspensión. Espere a escuchar un clic para garantizar una buena conexión.

- Para comprobar que su suspensión está en escuadra, mida a lo largo de las diagonales de la abertura de 2 pies x 4 pies. Las medidas serán las mismas que si la suspensión estuviera en escuadra. Si las medidas no son las mismas, corte más las Tés principales hasta que las diagonales estén iguales. (ilus. B)

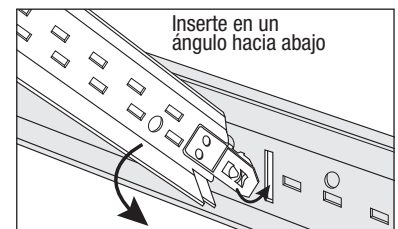
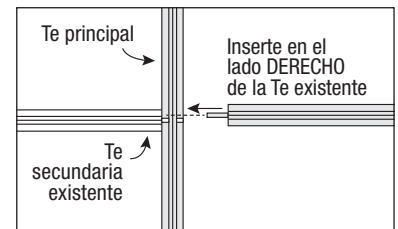
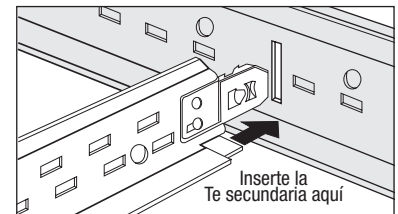

Instale la suspensión restante y nivele el sistema

- Complete las primeras dos filas de Tés principales colgando las Tés principales de los ganchos y uniendo los extremos. Espere a escuchar un clic para garantizar una buena conexión. (ilus. C)

En el extremo final de cada una de estas dos primeras filas, necesitará cortar ambas Tés principales para apoyarlas sobre la moldura para muro.

RECOMENDACIÓN: Utilice los extremos restantes de las Tés principales cortadas para iniciar filas adicionales.

- Corte Tés secundarias del borde adicionales entre el muro y la primera fila de Tés principales.
- Si tiene filas adicionales de Tés principales para instalar, estire una segunda cuerda desde un lado de la sala hacia el otro, alineándola con la primera Te secundaria de 4 pies como se muestra (D). (ilus. B)

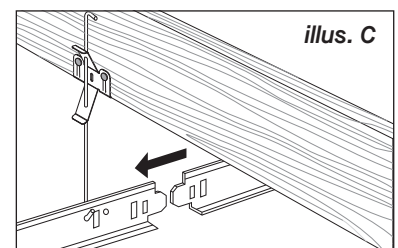
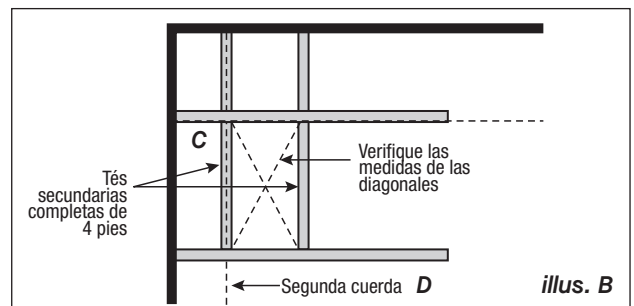

Cómo instalar el QuickHang™ Kit de rejilla de techo



- Esta segunda cuerda será su guía para cortar las filas restantes de Tés principales. Solo mida desde el muro final hasta la cuerda para determinar la distancia para la primera ranura de te cruzada rectangular que utilizará.

NOTA: ¡Debe alinear las ranuras de Tés secundarias para que la suspensión esté en escuadra!

- Instale todas las Tés principales y las Tés secundarias de 4 pies.
- Mida y corte las Tés secundarias del borde a lo largo del último muro.
- Ahora que su suspensión está instalada, es momento de realizar la nivelación final.
- Comience por agregar un nivel magnético al final de la Te principal ubicada en una esquina de la sala. (La Te principal debería estar a lo largo del muro, sobre la moldura para muro). Sosteniendo la Te principal, apriete las lengüetas con resorte en el soporte QuickHang™ para permitir que el gancho se deslice hacia arriba o hacia abajo. Ajuste la Te principal para que esté nivelada y se encuentre sobre su moldura para muro. Desde la esquina de su sala, verifique y nivele las Tés secundarias y las Tés principales hasta que el sistema esté nivelado.

RECOMENDACIÓN: Para obtener una guía adicional, vea nuestro video en línea en ceilings.com/installaciones

PASO 4: INSTALE PLAFONES

- Levante el panel a un ángulo superior a lo largo de la suspensión; déjelo caer al lugar correspondiente **(A)**.

RECOMENDACIÓN: Si hay una obstrucción en el área donde está insertando plafones, podría necesitar levantarlos a través de una abertura adyacente y moverlos suavemente a lo largo de la parte trasera de la suspensión hasta colocarlos en su lugar.

- Corte los paneles del borde usando un borde recto; los paneles deberían cortarse boca arriba **(B)**. En el caso de plafones tegulares, necesitará cortar el borde que esté sobre el molde de muro para dejar que se apoye de forma plana.

Para obtener información adicional sobre la instalación de plafones suspendidos, visite nuestro sitio web en ceilings.com/installaciones o comuníquese con Techline al 1-877-ARMSTRONG (276-7876).

GARANTÍA LIMITADA

Para obtener información sobre la garantía, visite ceilings.com/warrantyes

