

KOROZIJAI ATSPARI TRULOK PRELUDE 24 TLX SISTEMA

24 mm matoma profilių sistema

Pagrindinės savybės

- **Peakform** patentuotas universalus laikančiosios sijos profilis.
- Profilių atsparumo korozijai druskos purškimo bandymas 700 pagal DIN 50021 ir EN ISO 9227 standartus.
- **Peakform** tipo sijų konstrukcija padidina jų stiprumą bei stabilumą, ir tokiu būdu pagerina lubų charakteristikas.
- **Superlock** jungtimi laikančiosios sijos sujungiamos tvirtai ir patikimai bei greitai ir tiksliai sutaikomos. Susijungiant girdimas spragtelėjimas.
- **Peakform** formos dėka sijos lengvai pjaustomos.
- **TLX** jungtis - tai unikali sudėtinė konstrukcija, garantuojanti puikų atsparumą korozijai.
- Rotacinis sudygsniavimas suteikia sijoms papildomą atsparumą sąsūkai ir geresnį stabilumą montavimo metu.
- Sijų prapjovos išdėstytos 100mm intervalais, kas suteikia daugiau lankstumo (3600 mm ilgio laikančioji sija).
- Prelude TLX skersinė sija su užleistine kabliuko tipo jungtimi.
- Lengvai nuimama ir perkeliama.
- Armstrong Global Balta spalva.
- Visas korozijai atsparių pakabinimo priedų asortimentas.

Peakform 24mm korozijai atspari laikančioji sija su Superlock jungtimi

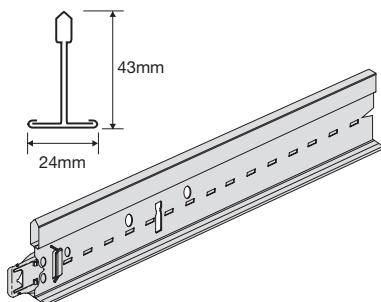

Gaminio Nr.	Matmenys		Gaminų skaičius dėžėje		Dėžės svoris kg	Dėžių skaičius ant paletės
	ilgis (mm)	plotis (mm)	vnt	lm		
BP 284042	3600	43	20	72.00	21.00	30
BP 284142	3750	43	20	75.00	22.00	30



BP 284042	50	100	33 x 100	100	50
BP 143132	78.125	156.25	21 x 152.25	156.25	78.125

Prelude 24 korozijai atsparios TLX Peakform skersinės sijos (sujungimo kabliuko principu sistema)

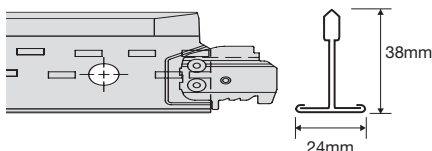

Gaminio Nr.	Matmenys		Gaminų skaičius dėžėje		Dėžės svoris kg	Dėžių skaičius ant paletės
	ilgis (mm)	plotis (mm)	vnt	lm		
BP 143032	1200	38	60	72.00	18.20	72
BP 143132	1250	38	60	75.00	19.00	72
BP 142032	600	38	60	36.00	9.08	144
BP 143132	625	38	60	37.00	9.46	144

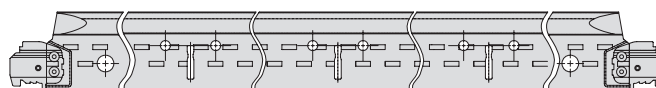

BP 143032	300	300	300	300
BP 143132	312.5	2 x 312.5		312.5



Perimetras

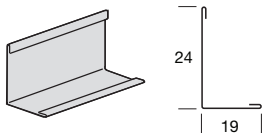

Gaminio Nr.	Matmenys	Gminių skaičius dėžėje		Dėžės svoris		Dėžių skaičius ant paletės
		vnt	lm	kg		
BPT 1924 LB	Korozijai atsparus perimetro kampuočiai	3050	0.45	36	109.80	27.60

Korozijai atsparūs priedai

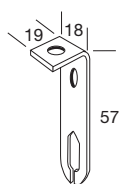

BPA WDNCR 20 H Lenkta sijos pakaba įsriegtam strypui

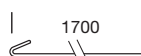

BPA CR827 G 1700 mm ilgio pakaba su kabliuku



BPA CR1829 G 6mm skersmens įsriegtas strypas



BPA CR11 G Mažas kabliukas



BPA CR1827 G Veržlė įsriegtam strypui

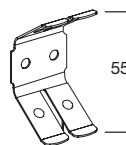

BPA CR12 G Peteliškės pavidalo jungtis

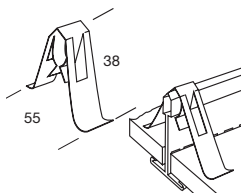

BPA CR7890 G Universali palaikančioji sąvarža

Fiziniai duomenys

- **Medžiaga**
Dviejų sluoksnių nudažytas plienas
- **Paviršiaus danga**
Kaitinti poliesterio dažai
- **Gminių šeima**
Matoma profilių sistema
- **Laikančiosios sijos/skersinės sijos sąsaja**
TLX tipo užsikabinanti jungtis
- **Sijų galai**
Laikančioji sija: sijos jungiamos galais naudojant užleistinę **Superlock** jungtį, viengubas dygsniavimas.
TLX skersinė sija: užleistinė TLX jungtis, dvigubas dygsniavimas

Leistina apkrova

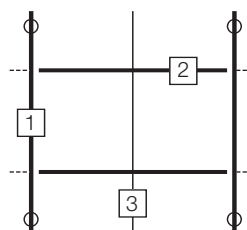

Maksimali apkrova = 10.5kg/m²
Pakabinimo vietos 1200 mm intervalais, leistinas nukrypimas L/500 (maks. 4 mm) pagal EN13964 standartą

- 1 **BP284042**
- 2 **BP143032**
- 3 **BP142032**

Centrinė ir Šiaurės Europa
Armstrong Building Products BV
Sp.z.o.o. Oddział w Polsce
ul. Domaniewska 37
02-672 Varšuva
Lenkija
Tel: **(+48) 0 22 337 86 10/ 86 11**
Faks: (+48) 0 22 337 86 12
service-ce@armstrong.com
www.armstrong.pl/sufity

Lietuvoje
Tel. **+370 699 990006**
armstrong.lietuva@myceilings.com
www.armstrong.lt

Armstrong