

# ANTIKOROZNÍ ZÁVĚSNÝ SYSTÉM TRULOK PRELUDE 24 TLX

Závěsný systém 24mm široký

## Hlavní výhody

- Univerzální patentované zakončení hlavních nosníků **Peakform**
- Antikorozní solný test 700 aplikovaný na nosnou konstrukci podle norem DIN 50021 a EN ISO 9227
- **Peakform** design zlepšuje pevnost a stabilitu montáže
- Zámek zajišťuje pro dobré a bezpečné spojení, které je potvrzeno slyšitelným cvaknutím
- Zkracování **Peakform** lišt je jednoduché
- TLX klip je unikátní kompozitová konstrukce, která poskytuje perfektní ochranu před korozi
- Rotační švy pro lepší točivý moment a vynikající stabilitu během instalace
- Otvory jsou každých 100mm, tím umožňují větší flexibilitu při napojování křížových lišt (3600mm dlouhý hlavní nosník)
- Prelude TLX křížová lišta s jednoduchým háčkovým klipem
- Jednoduché rozebírání a přemístění
- Armstrong **Global White**
- Celá řada antikorozních závěsných doplňků

## Peakform hlavní nosná lišta 24 antikorozní se zámkem Superlock

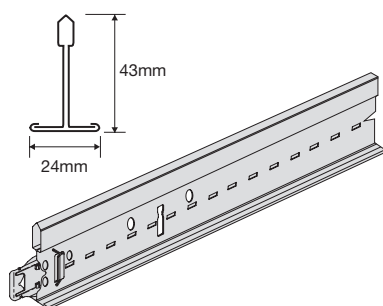

Číslo produktu	Rozměry		Obsah/karton		Váha/karton kg	Karton/paleta
	délka (mm)	šířka (mm)	ks	lm		
<b>BP 284042</b>	3600	43	20	72.00	21.00	30
<b>BP 284142</b>	3750	43	20	75.00	22.00	30

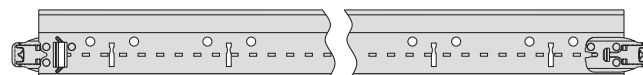

<b>BP 284042</b>	50	100	33 x 100	100	50
<b>BP 143132</b>	78.125	156.25	21 x 152.25	156.25	78.125

## Prelude 24 antikorozní TLX Peakform křížové lišty (hook systém)

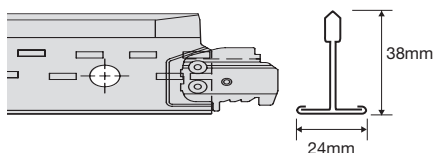

Číslo produktu	Rozměry		Obsah/karton		Váha/karton kg	Karton/paleta
	délka (mm)	šířka (mm)	ks	lm		
<b>BP 143032</b>	1200	38	60	72.00	18.20	72
<b>BP 143132</b>	1250	38	60	75.00	19.00	72
<b>BP 142032</b>	600	38	60	36.00	9.08	144
<b>BP 143132</b>	625	38	60	37.00	9.46	144

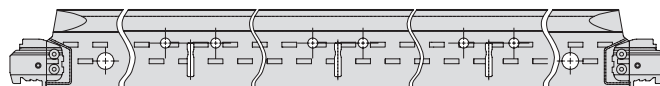

<b>BP 143032</b>	1200	300	300	300	300
<b>BP 143132</b>	1250	312.5	2 x 312.5		312.5



## Obvodová lišta

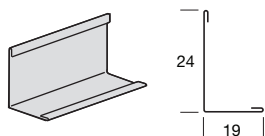

Číslo produktu	Popis	Rozměry		Obsah/karton		Váha/karton kg
		délka (mm)	šířka (mm)	ks	lm	
<b>BPT 1924 LB</b>	Antikorozní obvodová lišta	3050	0.45	36	109.80	27.60

## Antikorozní doplňky

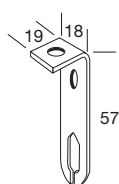

**BPA WDNCR 20 H** Zahnutý držák pro závitovou tyč

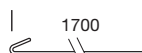

**BPA CR827 G** 1700mm držák s háčkem



**BPA CR1829 G** Závitová tyč má průměr 6mm



**BPA CR11 G** Malý háček



**BPA CR1827 G** Matice pro závitovou tyč

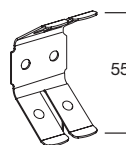

**BPA CR12 G** Motýlek

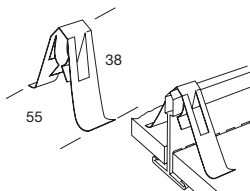

**BPA CR7890 G** Univerzální přídržný klip

## Fyzická data

- Materiál**  
Dvouplášťová přednatřená ocel
- Povrchová úprava**  
Vypalovaná polyesterová barva
- Produktová řada**  
Viditelný závěsný systém
- Hlavní nosné lišty/křížové lišty**  
TLX klip s háčkem
- Koncový detail**  
Hlavní Nosník: spojení pomocí Superlock klipu s jednoduchým nýtováním  
TLX křížové lišty: vsazený TLX klip s dvojitým nýtováním

## Nosnost

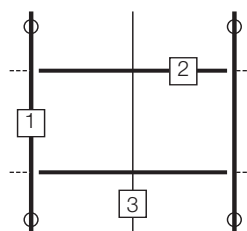

Maximální nosnost je = 10.5kg/m<sup>2</sup>  
Závěsy po 1200mm, průhyb L/500 (4mm max.) v souladu s normou EN13964

- 1** BP284042
- 2** BP143032
- 3** BP142032

### Česká Republika

Bureaux Commerciaux France  
Immeuble Pariseine  
3 Allée de la Seine  
94854 Ivry-sur-Seine  
Tel: **(+33) 1 43 90 45 40**  
Fax: **(+33) 1 45 21 04 11**  
e-mail: service-ce@armstrong.com  
[www.armstrong.cz](http://www.armstrong.cz)

**Armstrong**