











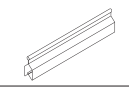

СИСТЕМА ORCAL 3000

Скрытая подвесная система
Для плит Clip-In со скосом 3 мм

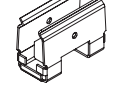
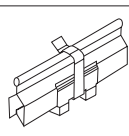
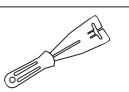

Используется с панелями Fastrak

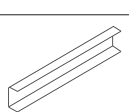
		Каталожный номер	Описание	Размеры (мм)	Количество штук	Вес / Коробка кг	
	Метод 1 ①	ВРМ 300100	U-профиль	3750	10	30,00	
	②	ВРМ 300121	Зажимная скоба для резьбового стержня диаметром 6 мм		100	2,20	
	③	ВРМ 300119	Соединительный элемент для U-профиля		100	4,70	
	④	ВРМ 300140	Универсальный стеновой анкер		100	3,90	
	⑤	ВРМ 300120	Съемная клипса		100	0,30	
		ВРМ 311149	Укороченная пружинная А-рейка		10	21,30	
	⑥	⑥	ВРМ 311022	Пружинная рейка подвеса	4000	10	20,00
	⑦	⑦	ВРМ 300138	Соединительный штифт для пружинной рейки подвеса		100	0,70
	⑧	ВРМ 300105G	U-профиль / Соединительный элемент пружинной рейки		100	0,60	
	⑨	ВРМ 300106	Фиксирующая скоба		100	0,30	
	⑭	ВРМ 311027	Открывающая клипса для плит Clip-In	-	100	2,40	
	⑩	ВРМ 300157	Открывающая клипса для фиксирующей скобы		100	0,60	
	⑪	⑪	ВРМ 311046	Демонтажный шпатель		1	
		⑫	ВРМ 1502 G	Скоба-подвес		200	10,00
		⑬	ВРМ 3000 G	Основной канал	4000	8	23,80

Все размеры даны в миллиметрах. Все размеры - номинальные.
Информация об оформлении периметра, подвесах и аксессуарах содержится на странице 44



СИСТЕМА ORCAL 3000

Чертеж системы (модуль 600 x 600 мм)

Метод 1

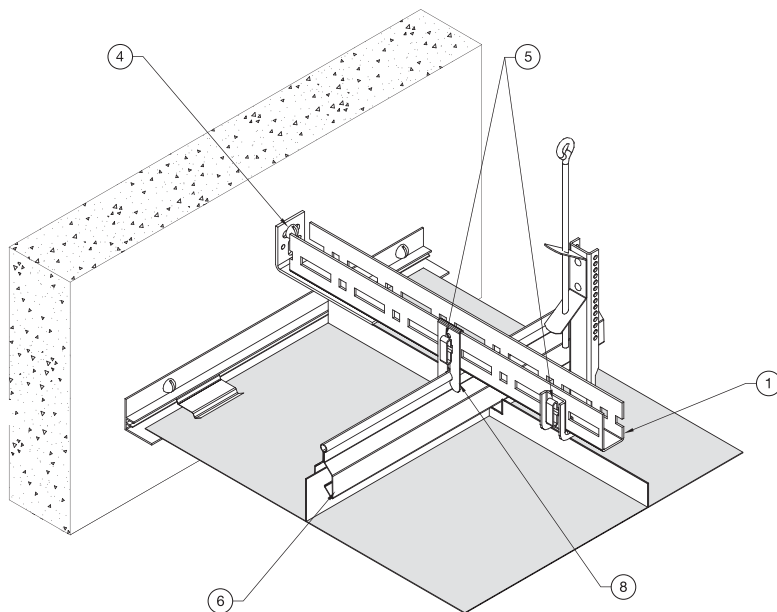

Метод 2

Модуль 600 x 600 мм

Размер А 600 мм

Размер В 1500 мм*

Размер С 1200 мм*

*Рекомендуемая конфигурация подвесов. Максимальное расстояние от периметра стены до первого подвеса не должно превышать 400мм.

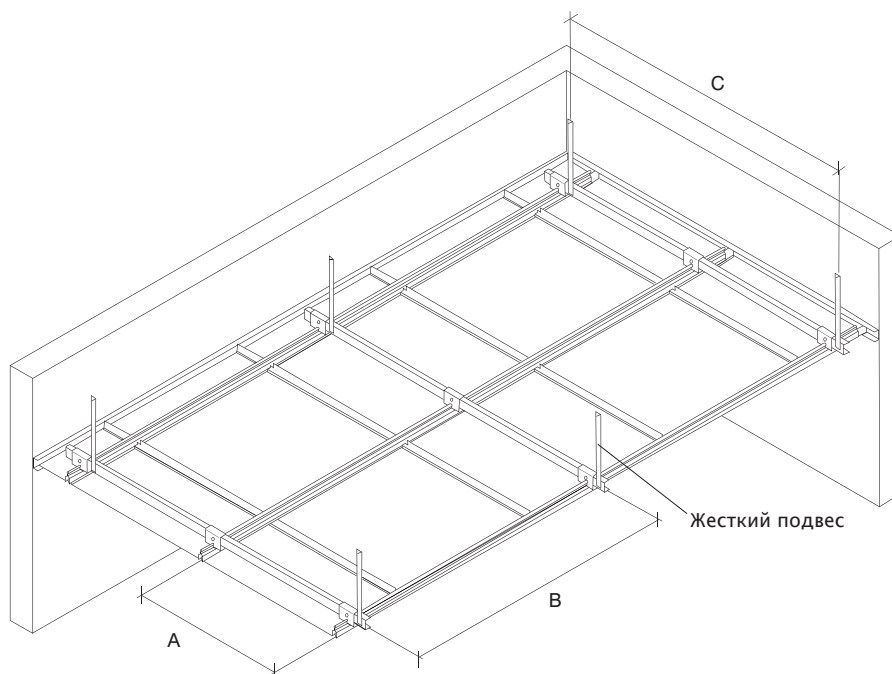
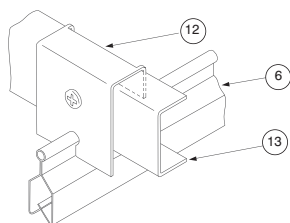





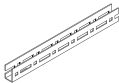

СИСТЕМА ORCAL 3000

Видимая подвесная система шириной 100 мм (размеры номинальные)

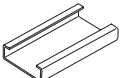

Используется с панелями Fastrak

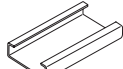
	Каталожный номер	Описание	Размеры (мм)	Количество штук	Вес / Коробка кг
	ВРМ 300100	U-профиль	3750	10	30,00
	ВРМ 300121	Зажимная скоба для резьбового стержня диаметром 6 мм	-	100	2,20
	ВРМ 300119	Соединительный элемент для U-профиля	-	100	4,70
	ВРМ 300140	Универсальный анкер для крепления к стене	-	100	3,90
	ВРМ 300120	Крепёжная клипса	-	100	0,30
	ВРМ 215500	C-профиль шириной 100 мм, цвет RAL9010	400	4	32,80
	ВРМ 300118	Скоба-подвес C-профиля	-	100	-
	ВРМ 300144	Соединительный элемент C-профиль / анкер для крепления к стене	-	10	0,80
	ВРМ 311067	Соединительный элемент для C-профиля	-	10	8,00

Система подвешивания

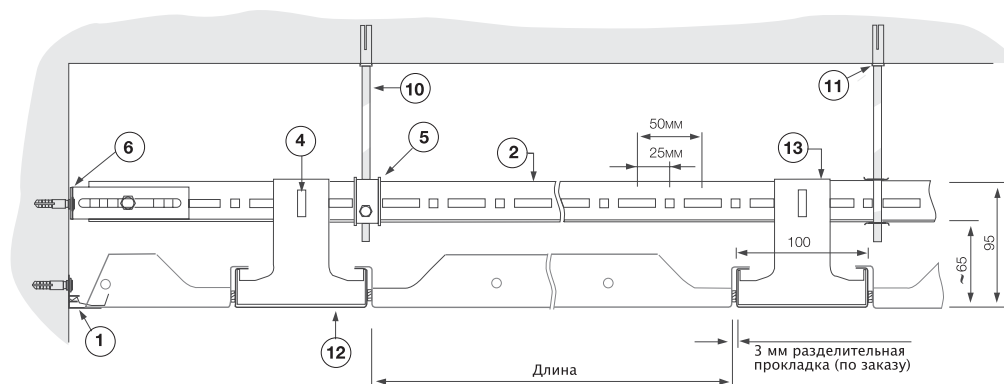

Все размеры даны в миллиметрах. Все размеры - номинальные.
Информация об оформлении периметра, подвесах и аксессуарах содержится на странице 44

СИСТЕМА ORCAL 3000

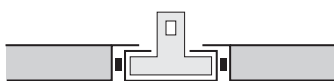

Чертеж системы

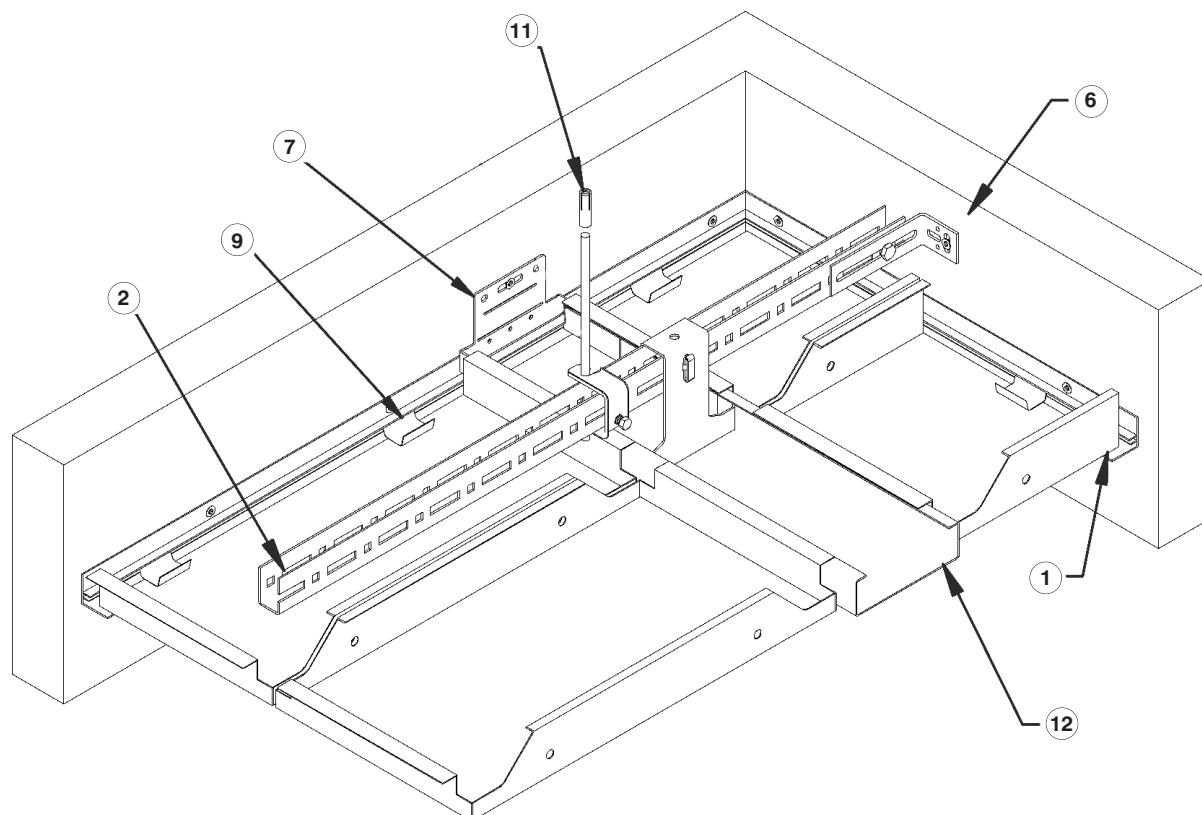

Рис. Артикул

1	ВРМ 215013	Угловой пристенный молдинг
2	ВРМ 300100	U-профиль
3	ВРМ 300119	Соединительный элемент U-профиля
4	ВРМ 300120	Крепёжная клипса
5	ВРМ 300121	Зажимная скоба
6	ВРМ 300140	Анкер для крепления к стене
7	ВРМ 300144	Фиксирующий элемент С-профиля к стене
8	ВРМ 311067	Соединительный элемент С-профиля
9	ВРМ 311081	пристенная пружина
10	ВРА 1829 G	Резьбовой стержень
11	ВРМ 311111	Распорный болт
12	ВРМ 215500	С-профиль
13	ВРМ 300118	Подвес С-профиля

Поставки продукта зависят от конкретной страны.
Информацию о конкретном продукте вы можете получить в региональном представительстве Armstrong