

СИСТЕМА Z

Полускрытая и скрытая системы

Эта система, разработанная для применения в коридорах, позволяет создавать изысканные визуальные решения - монолитный потолок.

Полускрытая подвесная система – совместимая с планками SL2 и K2C2

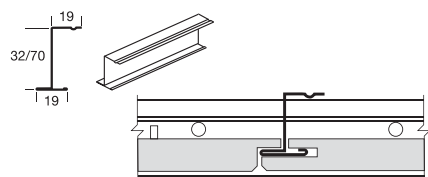

| Каталожный номер | Описание | Размеры длина (мм) | Вместимость / Коробка штук | | Вес / Коробка (кг) |
|------------------|-------------------------|--------------------|----------------------------|-------|--------------------|
| BP CZ 41494 H | Профиль Z высотой 32 мм | 1500 | 20 | 30,00 | 9,40 |
| BP CZ 41794 H | Профиль Z высотой 32 мм | 1800 | 20 | 36,00 | 11,30 |
| BP CZ 41795 H | Профиль Z высотой 32 мм | 2500 | 10 | 25,00 | 13,40 |

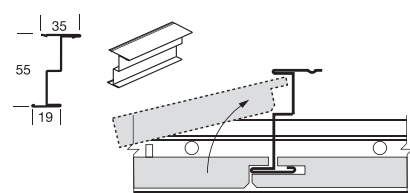

| | | | | | |
|-------------|--------------------------|------|----|-------|-------|
| BP CA5740 G | Профиль Z двойной высоты | 4000 | 10 | 40,00 | 24,00 |
|-------------|--------------------------|------|----|-------|-------|

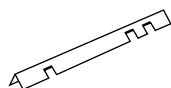

| | | | | | |
|--------------|---------------------|-----------|----|-------|-------|
| BP CA 5733 A | Фиксатор расстояния | 600/625 | 50 | 31,25 | 7,00 |
| BP CA 5734 | Фиксатор расстояния | 1200/1250 | 50 | 62,50 | 14,00 |

Полускрытая подвесная система – совместимая с плитами K4C4

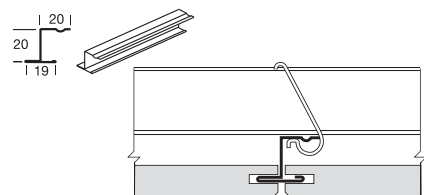

| | | | | | |
|--------------|---------|------|----|-------|-------|
| BP CZ 3600 H | Z-рейка | 3600 | 20 | 72,00 | 22,70 |
|--------------|---------|------|----|-------|-------|

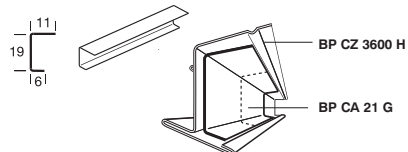

| | | | | | |
|------------|-------------------------------|-----|-----|---|-------|
| BP CA 21 G | Соединительный элемент Z-реек | 150 | 500 | - | 10,00 |
|------------|-------------------------------|-----|-----|---|-------|

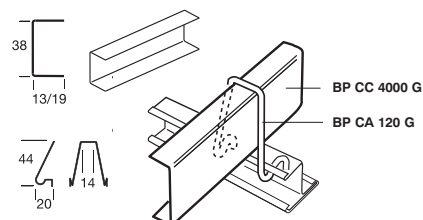



| | | | | | |
|--------------|-----------------------|------|-----|-------|-------|
| BP CC 4000 G | Канал 13 x 38 мм | 4000 | 20 | 80,00 | 26,50 |
| BP C 3000 G | Канал 19 x 38 мм | 4000 | 8 | 32,00 | 23,80 |
| BP CA 120 G | Соединительная клипса | - | 100 | - | 0,50 |

Поставки продукта зависят от конкретной страны.
Информация об оформлении периметра, подвесах и аксессуарах содержится на странице 44.

СИСТЕМА Z

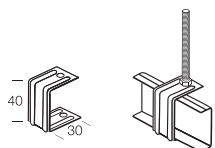
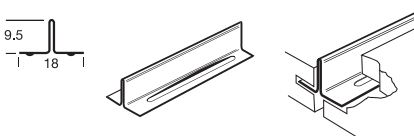
Полускрытая подвесная система - совместимая с плитами K4C4

| Каталожный номер | Описание | Размеры длина (мм) | Вместимость / Коробка штук | Вес / Коробка (кг) |
|---|---------------------------|--------------------|----------------------------|--------------------|
|  BP CA 97 G | Зажим для С-канала | - | 100 | 1,70 |
|  BP ST600 G | Короткая поперечная рейка | 600 | 100 | 8,50 |
|  BP CA 5730 G | Закладная рейка | - | 200 | 3,85 |

Чертеж системы

Полускрытая система SL2/K2C2
Установка в коридоре

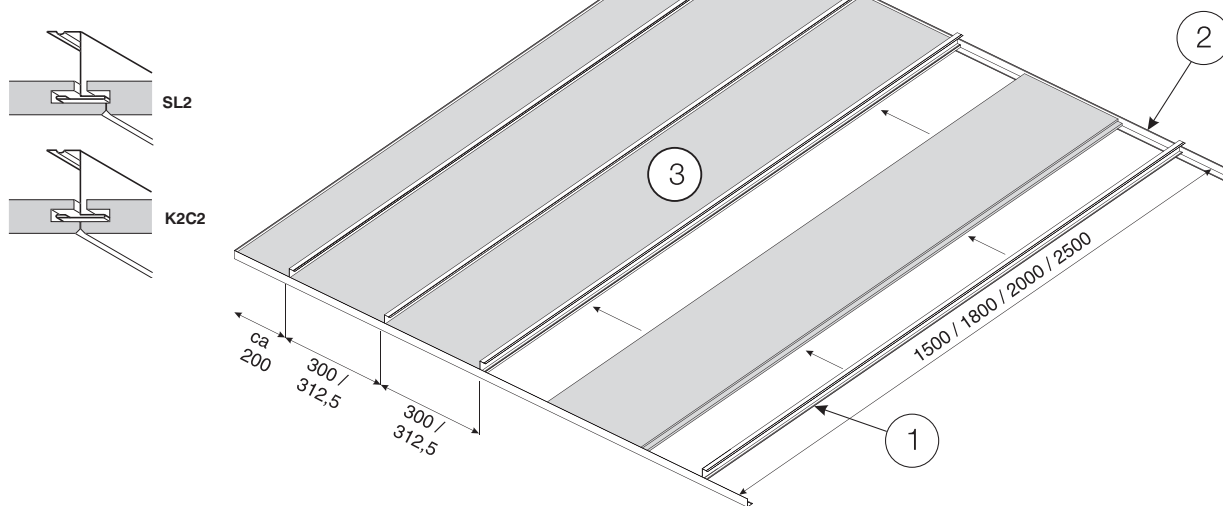

| 3 | Размер планки | Подвес секций с шагом | Расход материалов на 1 м ² (без учета отходов) | | |
|----------------------|---------------|-----------------------|---|-------------------------|-------------------------|
| | | | 1 | | |
| | | | Z-профиль BP CZ 41494 H | Z-профиль BP CZ 41794 H | Z-профиль BP CZ 41795 H |
| 1500 x 300 / 312,5мм | 300 / 312,5мм | 300 / 312,5мм | 3,33 / 3,20 пог.м | - | - |
| 1800 x 300 / 312,5мм | 300 / 312,5мм | 300 / 312,5мм | - | 3,33 / 3,20 пог.м | - |
| 2000 x 300 / 312,5мм | 300 / 312,5мм | 300 / 312,5мм | - | - | 3,33 / 3,20 пог.м |
| 2500 x 300 / 312,5мм | 300 / 312,5мм | 300 / 312,5мм | - | - | 3,33 / 3,20 пог.м |

2 Расход пристенного молдинга в соответствии с периметром помещения (как правило, 1,0 пог.м/м²)
При ширине коридора более 1,8 м пристенный молдинг должен быть изготовлен из более толстого материала (BPT 2021 H - стр. 27).

Данные таблицы приводятся исключительно для справки.

Поставки продукта зависят от конкретной страны.
Информацию о конкретном продукте вы можете получить в региональном представительстве Armstrong.