

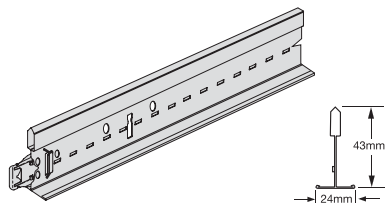

PRELUDE 24 XL²

24 mm zichtbaar ophangstelsel (nominaal)









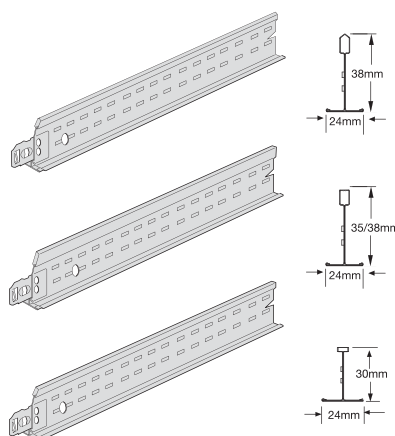

Universeel Peakform Hoofdprofiel 24 met Superlock Clip (bulb-tegen-bulb verbinding)



Item Nr.	Afmetingen		Inhoud / Pak		Gewicht / Pak	Pakken / Pallet
	lengte (mm)	hoogte (mm)	stuk	lm		
BP 31 40 32 A 	3600	43	20	72,00	21,00	30
BP 31 41 33 B 	3750	43	20	75,00	22,00	30
BP 31 43 33 A	3375	43	20	67,50	20,00	30
BP 31 42 32	3000	43	20	60,00	17,50	30

Dwarsprofiel Prelude 24 XL² (Klik systeem)





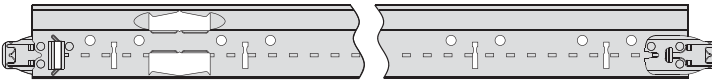

	BP 31 30 51 B 	1200	38	60	72,00	18,20	72
	BP 31 31 51 B 	1250	38	60	75,00	19,00	72
	BP 31 32 31*	1000	38	60	60,00	15,10	42
	BP 31 34 31 A	1800	38	30	54,00	17,00	20
	BP 31 24 51 G	300	35	120	36,00	9,20	96
	BP 31 25 51 G	312,50	35	120	37,50	9,60	96
	BP 31 20 21 A 	600	30	60	36,00	8,20	144
	BP 31 21 23 A 	625	30	60	37,50	8,60	144
	BP 31 22 21*	500	30	60	30,00	6,80	84

Detailtekening





Universeel Hoofdprofiel Prelude 24

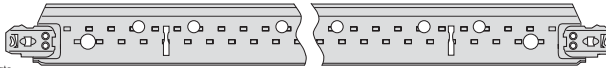

Lengte	3750	3600	3375	3000	21 x 156,25	156,25	78,125
	78,125	156,25	21 x 156,25	156,25	78,125		
	50	100	33 x 100	100	50		
	337,5	675	2 x 675	675	337,5		
	50	100	27 x 100	100	50		

Dwarsprofiel Prelude 24 XL²



Lengte	1800	1250	1200	1000	4 x 300	300
	300	4 x 300	300			
	1250	2 x 312,5	312,5			
	300	2 x 300	300			
	1000	2 x 250	250			

Dwarsprofiel Prelude 24 XL²

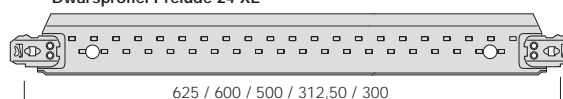

 Beschikbare kleuren: Carrara (CA), Platinum (PN), Zwart (BK), RAL 9006 (SG), Chrom (CE), Wit RAL 9010 (WR).

*Ook verkrijgbaar in RAL 9010(WR).

Dwarsprofiel verbindingen worden verkregen door de profielen rechts in te steken.

Alle afmetingen zijn in mm. Alle maten zijn nominaal.

Voor randafwerkingen, hangers en accessoires, zie pagina 44



PRELUDE 24 XL²

Installatie Tekening (moduul 1200 x 600mm)

Standaard montage met 24 mm zichtbaar ophangstelsysteem voor Board, Tegular (zie Pagina 19 voor 600 x 600 mm moduulmaat)

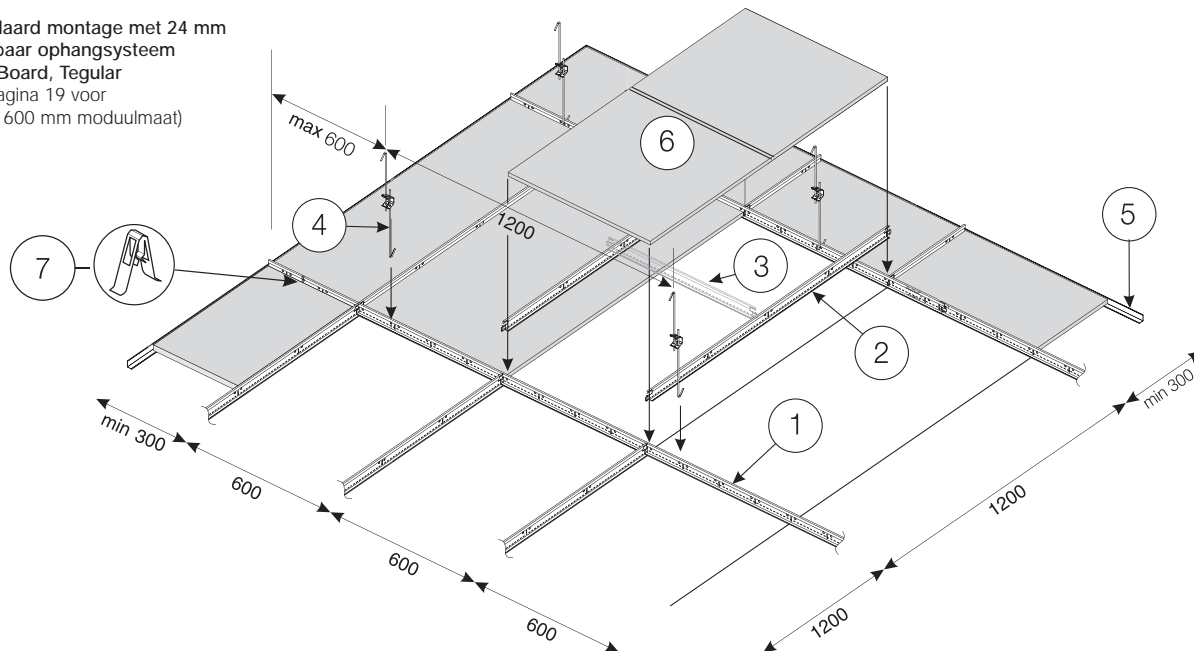

6 Tegels	Hoofdprofiel op	Ophangpunten op	Hoeveelheden per 1 m ² (zonder afval)				
			1 Hoofdprofiel	2 Dwarsprofiel 1200mm	3 Dwarsprofiel 600mm	4 Hangers	7 Universele opwaaiveer
1200 x 600mm 1,39 stuks	1200mm	1200mm	0,84 lm	1,67 lm	-	0,70 pcs	5,56 stuks
	600mm	1200mm	1,67 lm	-	0,84 lm	1,40 pcs	5,56 stuks
600 x 600mm 2,78 stuks	1200mm	1200mm	0,84 lm	1,67 lm	0,84 lm	0,70 pcs	5,56 stuks
	600mm	1200mm	1,67 lm	-	1,67 lm	1,40 pcs	5,56 stuks

5 Wandprofiel afhankelijk van de ruimte ca. 0,70 lm/m²

Deze berekening is indicatief.

Belasting Tabel

24 mm T-systeem De volgende tabel geeft de maximaal toegestane afstand tussen de ophangpunten (mm) van het Peakform hoofdprofiel (BP 31 40 32 A) gerelateerd aan het aangegeven tegelgewicht en aangegeven afstand tussen de hoofdprofielen.

Gewicht Tegels	Afstand tussen hoofdprofielen Peakform		
	1800 mm XL ² Dwarsprofiel BP 31 34 31 A	1200 mm XL ² Dwarsprofiel BP 31 30 51 B	600 mm XL ² Dwarsprofiel BP 31 20 21 A
2,5 kg/m ²	1650	1900	2100
3,0 kg/m ²	1600	1800	2100
3,5 kg/m ²	1500	1750	2100
4,0 kg/m ²	1450	1700	2100
5,0 kg/m ²	1350	1600	2000
5,5 kg/m ²	1350	1550	1950
6,0 kg/m ²	1250	1500	1900
7,0 kg/m ²	-	1450	1800
8,5 kg/m ²	-	1300	1700
10,5 kg/m ²	-	1200	1600
13,0 kg/m ²	-	1050	1500

- 1) Bovenstaande tabelwaarden kunnen worden beïnvloed door momentkrachten of door doorbuiging. Voor andere doorbuiging toleranties (L/300, L/360, L/400), wordt verwezen naar de systeem belastingtabel matrix op pagina 54.
- 2) Belastingwaarden bepaald door laboratoriumtests conform de EN13964.
- 3) Toepasbaar voor tegels van 600 x 600 mm, ervan uitgaande dat de maximale doorbuiging van het ophangstelsysteem L/500 is, maar niet meer dan 4mm.
- 4) Er zijn geen andere belastingen zoals lichtbakken, ventilatiesystemen, rookmelders, sprinklers, hangborden etc. toegestaan.
- 5) Bekleding zoals mineraalwol of glasvezeldekens, die vereist kan worden voor een betere akoestiek, brand- of warmtewering is niet toegestaan, tenzij het volle gewicht is vastgesteld en samen met het gewicht van de tegel bij de juiste gewichtsgroep is inbegrepen.
- 6) Voor meer informatie kunt u contact opnemen met ons Market Service Center (MSC).